

térelválasztók

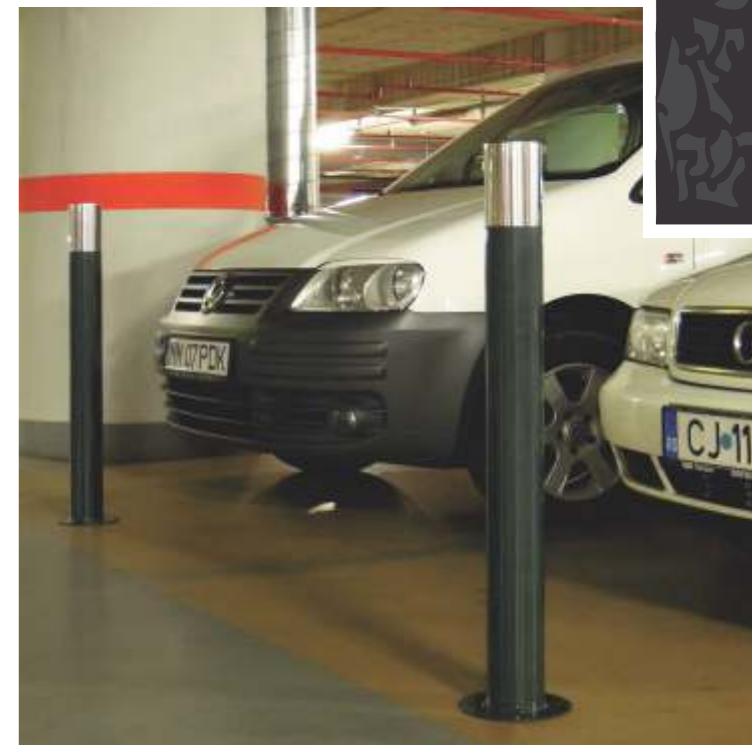

Jász kerítés
44040501-K-V

Jász forgalomterelő
44040501-P-V



jellemzők

- felső részén egy elegáns nemesacél burkolattal ellátott acélcső tartószerkezet, tűzihorganyzás után porfestve, inox kötőelemekkel és feszíthető rozsdamentes acélsodronnyal felszerelt termék
- párban, illetve egymás után sorban, hosszabb kerítés formában is kivitelezhető
- súly: 10 kg illetve 24 kg

rögzítés

- dűbelezéssel

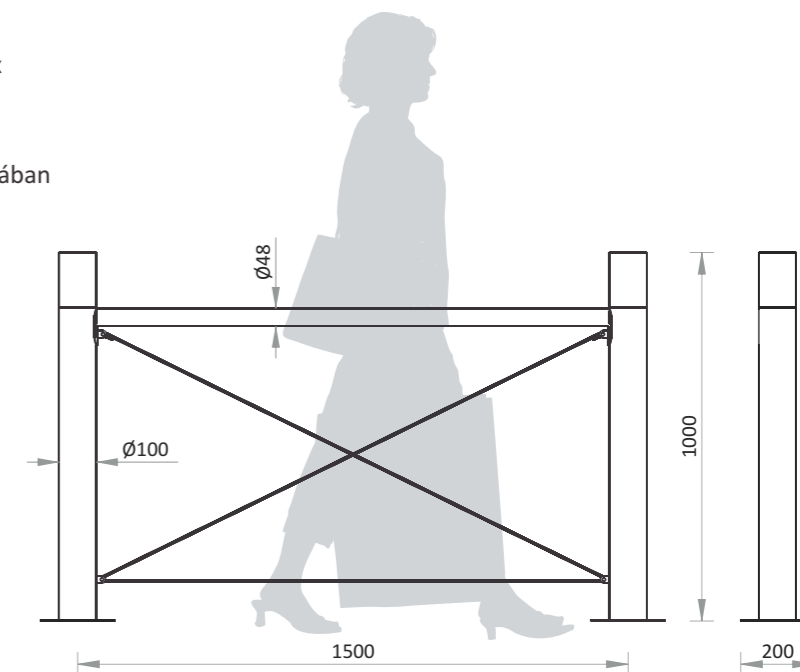



Íves kerítés

44040502-K-V

jellemzők

- tűzhorganyzás után porfestett acélcső tartószerkezet, közte hajlított laposvas ív, inox kötőelemekkel
- párban, illetve egymás után sorban, hosszabb kerítés for mában is kivitelezhető
- súly: 20 kg

rögzítés

- dűbelezéssel

Íves forgalomterelő

44040502-P-V

jellemzők

- masszív acélcső szerkezet, tűzhorganyzás után porfestve
- súly: 8 kg

rögzítés

- betonozással vagy dűbelezéssel

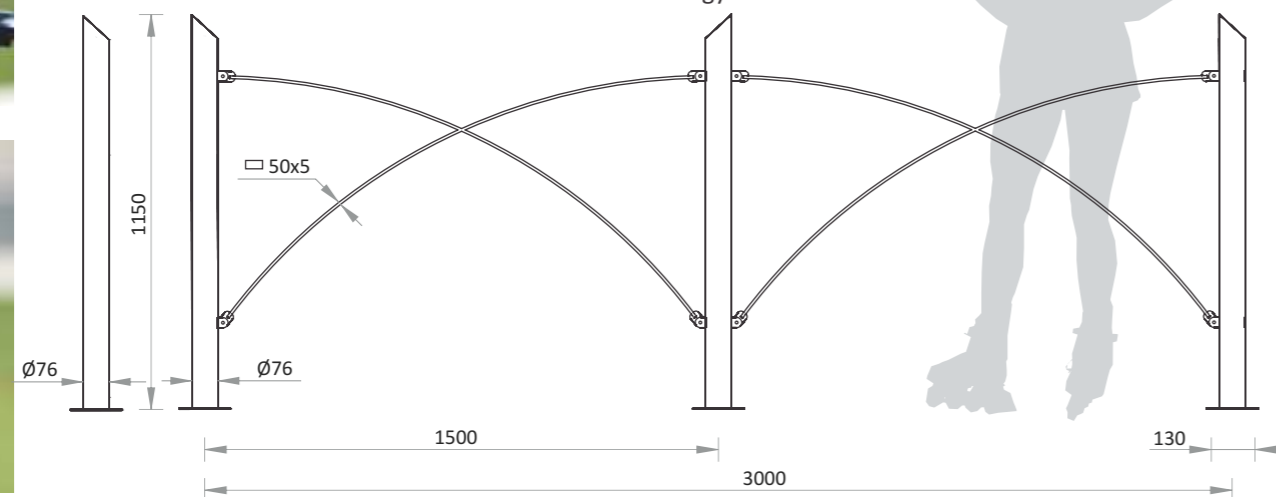

Konstruktív kerítés

44040503-K-V



Konstruktív forgalomterelő

44040503-P-V



jellemzők

- masszív acélszerkezet tűzhorganyzás után porfestve
- inox drótkötéllal és kötőelemekkel
- súly: 80 kg

rögzítés

- burkolat alatti betonhoz dűbelezéssel

jellemzők

- masszív formázott acéloszlop tűzhorganyzás után porfestve
- súly: 14 illetve 12 kg

rögzítés

- burkolat alatti betonhoz dűbelezéssel
- betonozással

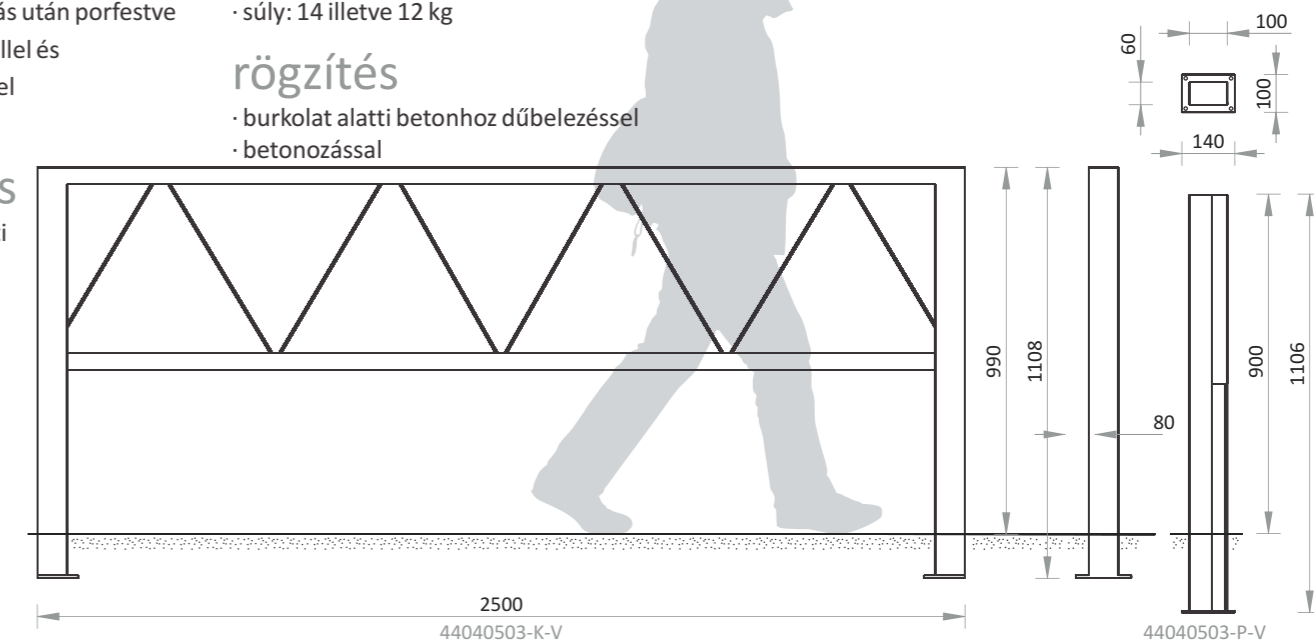



Forrás forgalomterelő

44040504-P-V

Forrás dönthető forgalomterelő

44040504-PD-V

jellemzők

- masszív acélcső szerkezet, tűzihorganyzás után porfestve
- fix vagy dönthető, lakattal biztosítható kivitelben
- súly: 7 illetve 8 kg

rögzítés

- FIX: betonozással vagy dűbelezéssel
- DÖNTHETŐ: dűbelezéssel

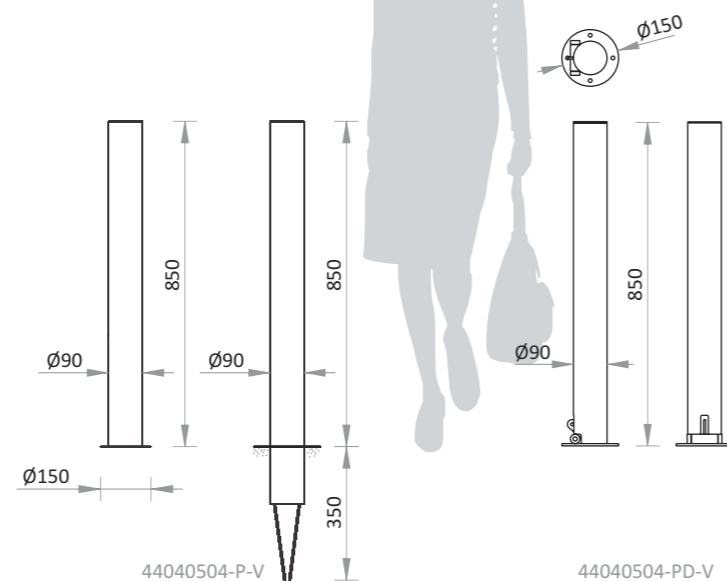

Forrás kerítés

44040504-K-V



jellemzők

- acél vázszerkezet tűzihorganyzás után porfestve
- súly: 35 kg

rögzítés

- betonozással

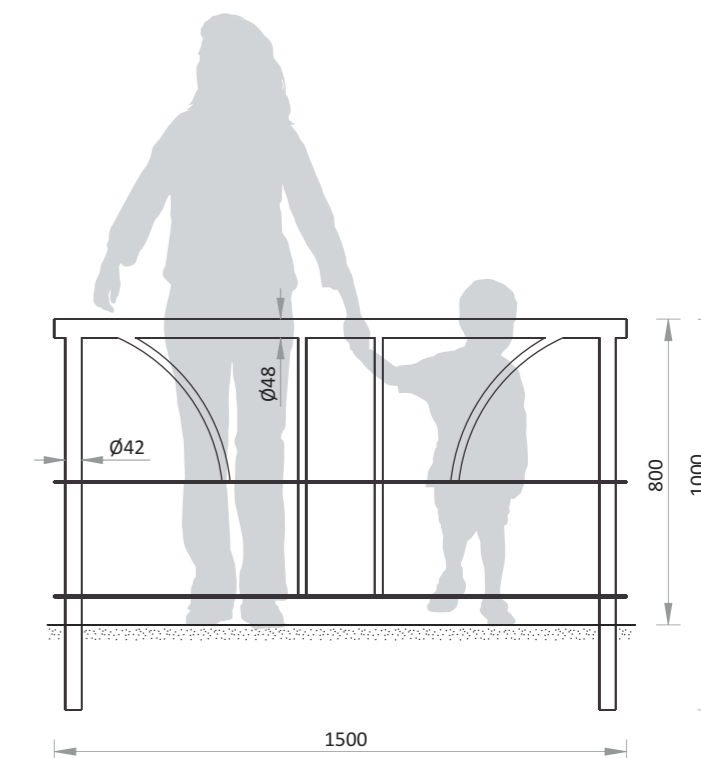



Cső forgalomterelő
44040505-P-V

jellemzők

- felső részén gömbbel díszített acélcső, tűzihorganyzás után porfestve
- súly: 5 kg

rögzítés

- betonozással vagy dűbelezéssel

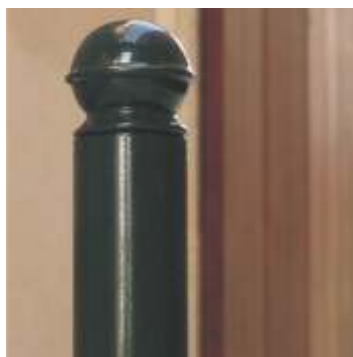

Belga kerítés
44040506-V



jellemzők

- acélcső tartószerkezet, tűzihorganyzás után porfestve, inox kötőelemekkel felszerelt termék
- párban, illetve egymás után sorban, hosszabb kerítés formában is kivitelezhető
- súly: 20 kg

rögzítés

- dűbelezéssel

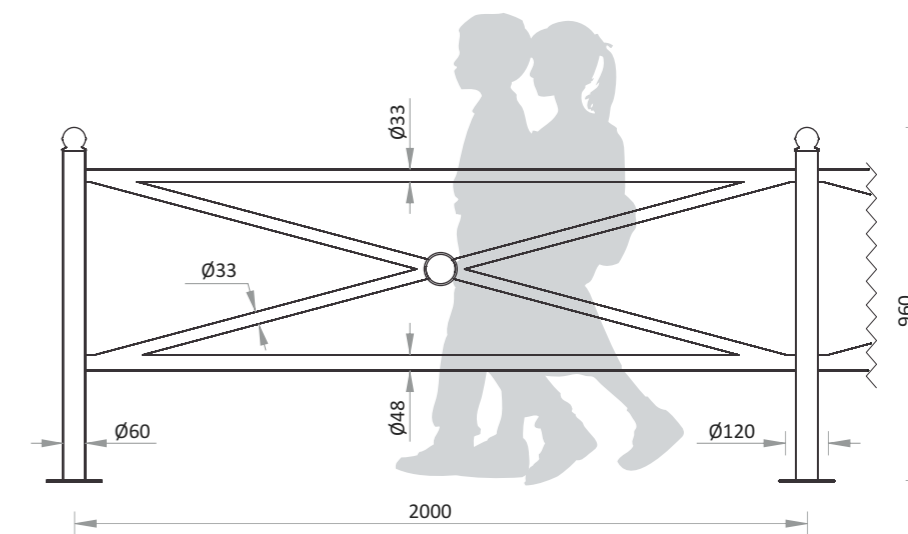



Egyszerű forgalomterelő
44040507-V

jellemzők

- tűzijhorganyzás után porfestett acélcső
- súly: 4 kg

rögzítés

- betonozással vagy dűbelezéssel

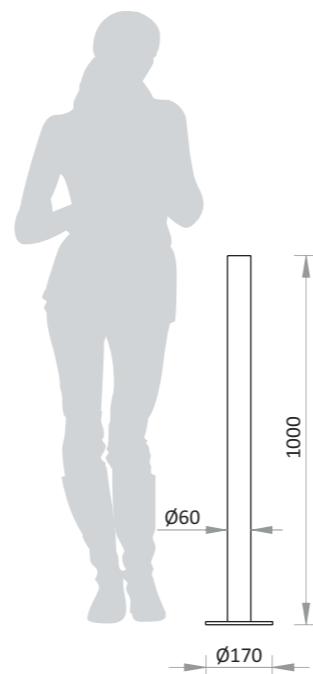

Urban forgalomterelő
44040508-V



jellemzők

- masszív I profil acéloszlop tűzijhorganyzás után porfestve
- súly: 9, 8, 11 illetve 10 kg

rögzítés

- burkolat alatti betonhoz dűbelezéssel
- betonozással

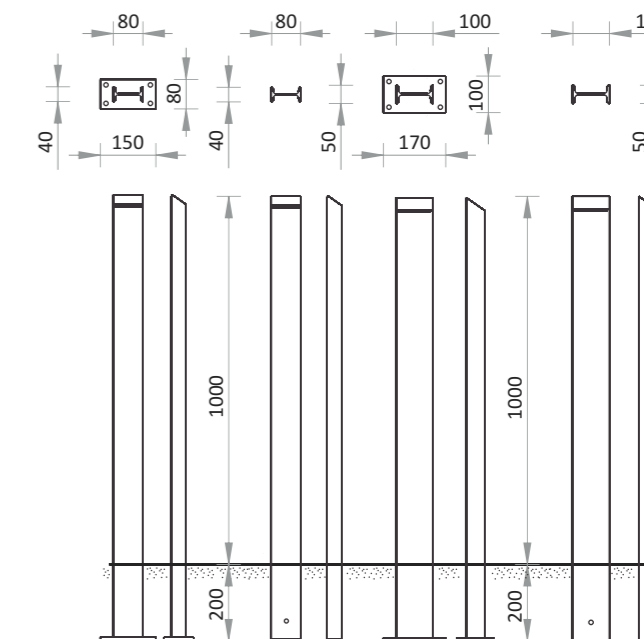



Budapesti kerítés
44040509-V

jellemzők

- egymáshoz rögzíthető acélszerkezet, tűzihorganyzás után porfestve, inox kötőelemekkel
- súly: 22 kg

rögzítés

- dűbelezéssel

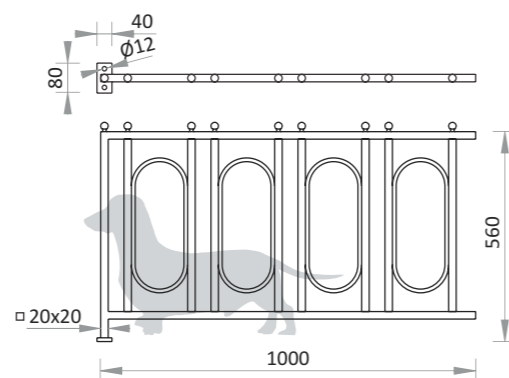

Kápolna kerítés
44040510-V



jellemzők

- egymáshoz rögzíthető öntöttvas elemek, alapozás után két rétegben színre festve, inox kötőelemekkel
- súly: 26 kg

rögzítés

- a tüskék becsavározása után betonozással

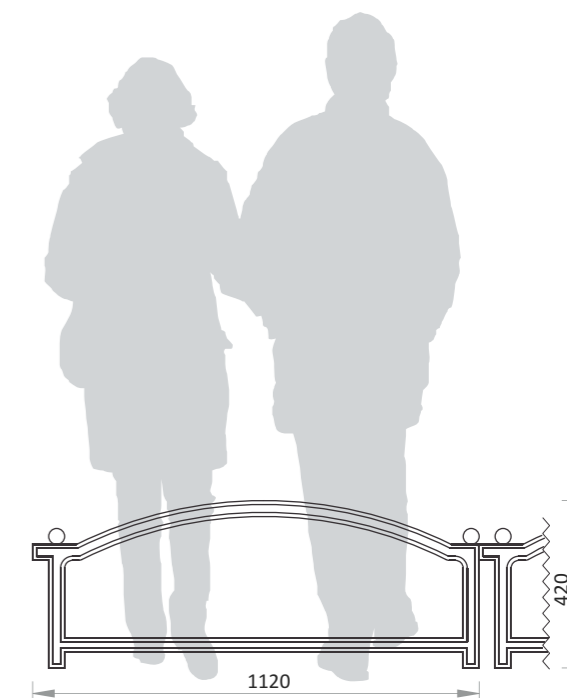



Szegedi forgalomterelő

44040511-770-V, 44040511-970-V

jellemzők

- díszes öntöttvas oszlop, alapozás után két rétegben színre festve
- igény szerint lánctartóval
- súly: 11 illetve 13 kg

rögzítés

- dűbelezéssel

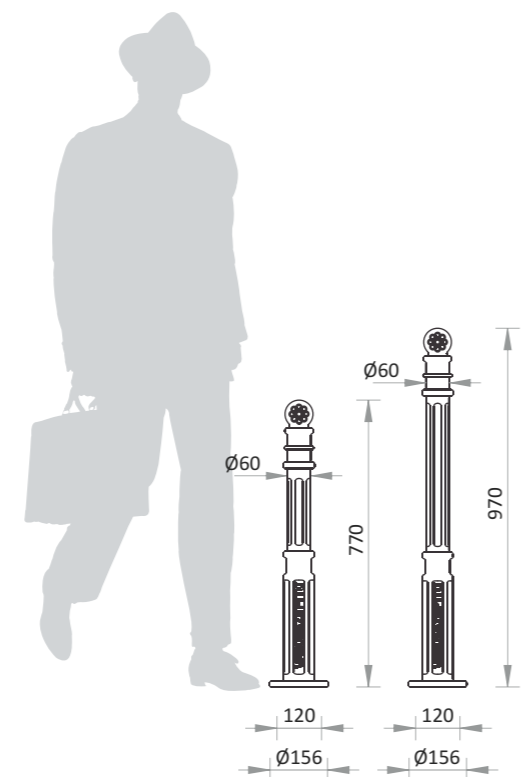

Barcsi kerítés

44040512-V

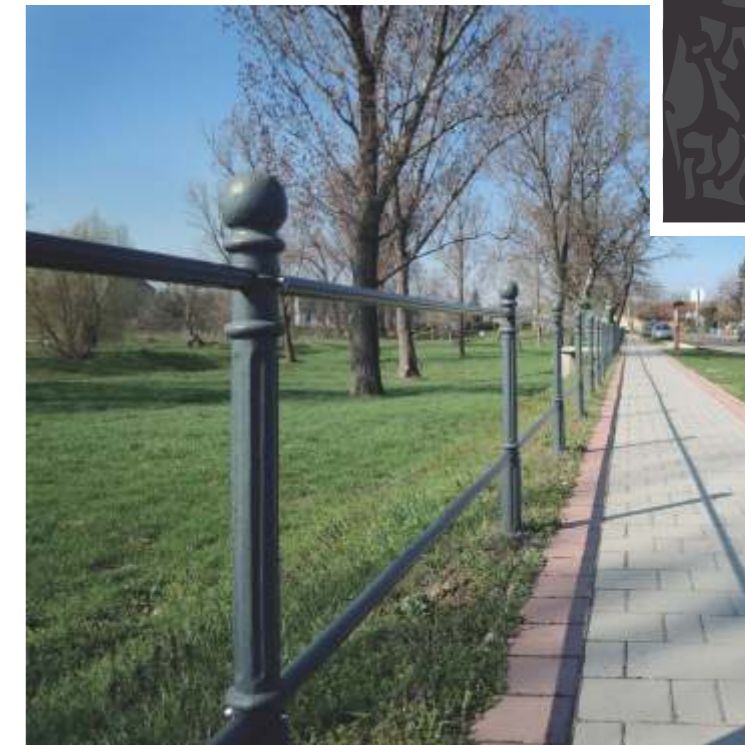

jellemzők

- díszes öntöttvas oszlopok, alapozás után két rétegben színre festve, tűzihorganyzás után porfestett acélcső köztes rész, inox kötőelemekkel
- párban, illetve egymás után sorban, hosszabb kerítés formában is kivitelezhető
- súly: 27 kg

rögzítés

- dűbelezéssel

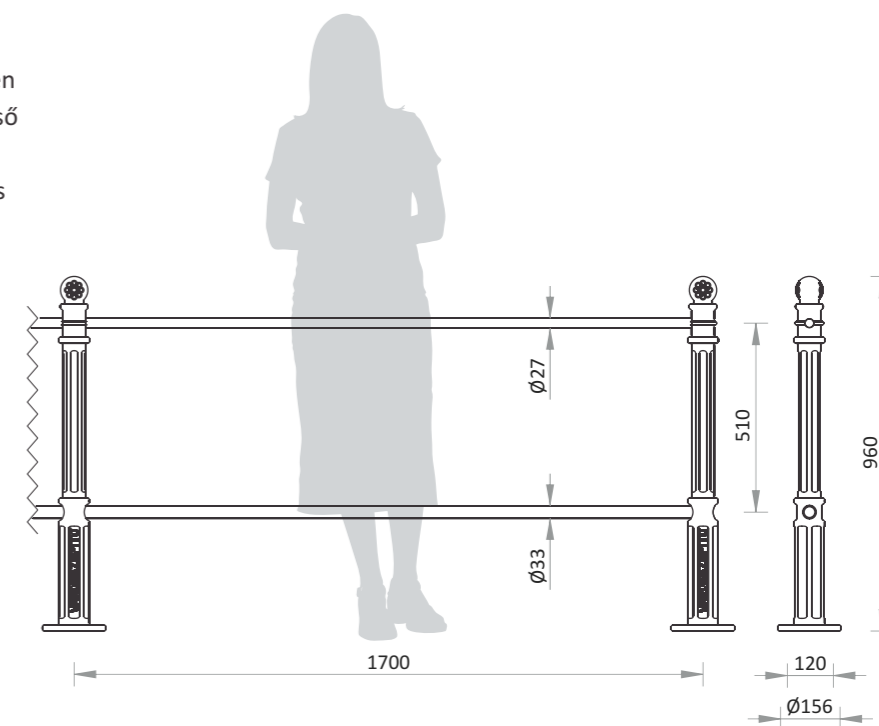

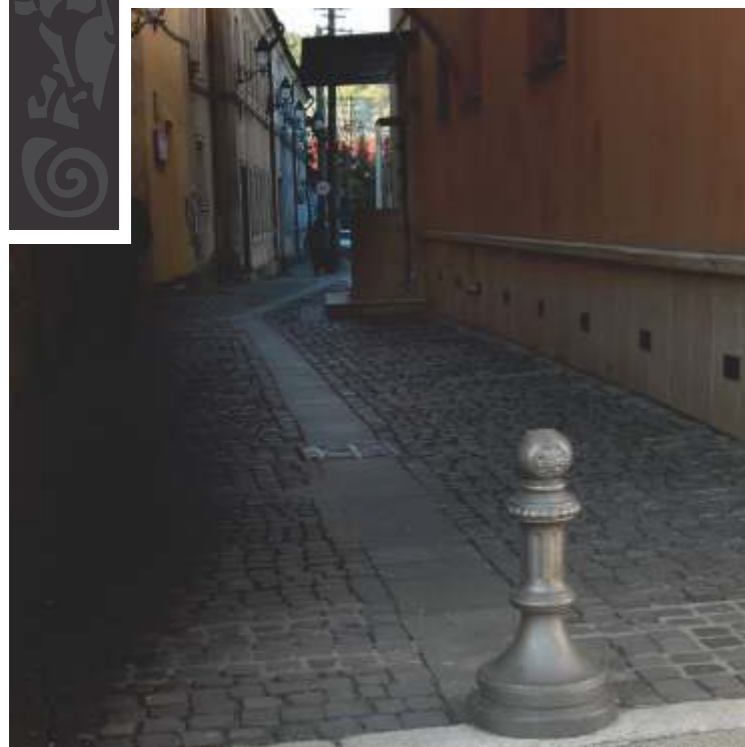

Szolnoki forgalomterelő

44040513-V

jellemzők

- öntöttvas oszlop, alapozás után két rétegben színre festve, inox kötőelemekkel
- igény szerint lánc tartóval
- súly: 43 kg

rögzítés

- az alaptest dűbelezésével, majd két csavarral a felső rész rábiztosításával

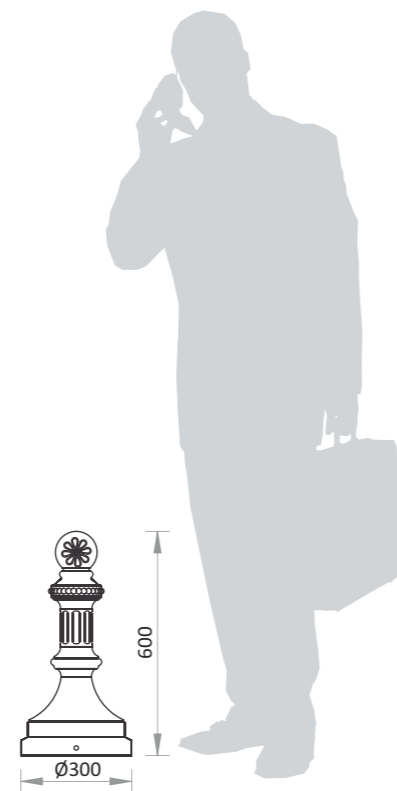

Gömb forgalomterelő

44040514-V



jellemzők

- alapozás után két rétegben színre festett, gömb formájú öntöttvas termék
- súly: 36 kg

rögzítés

- betonozással

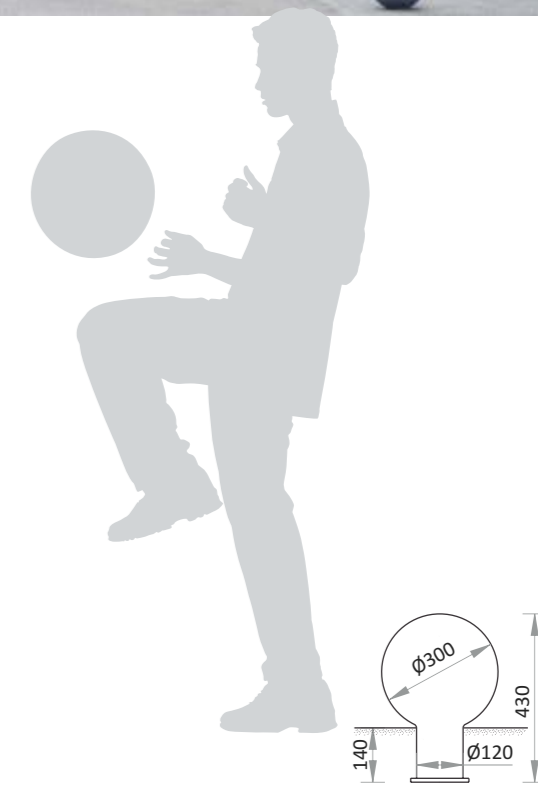

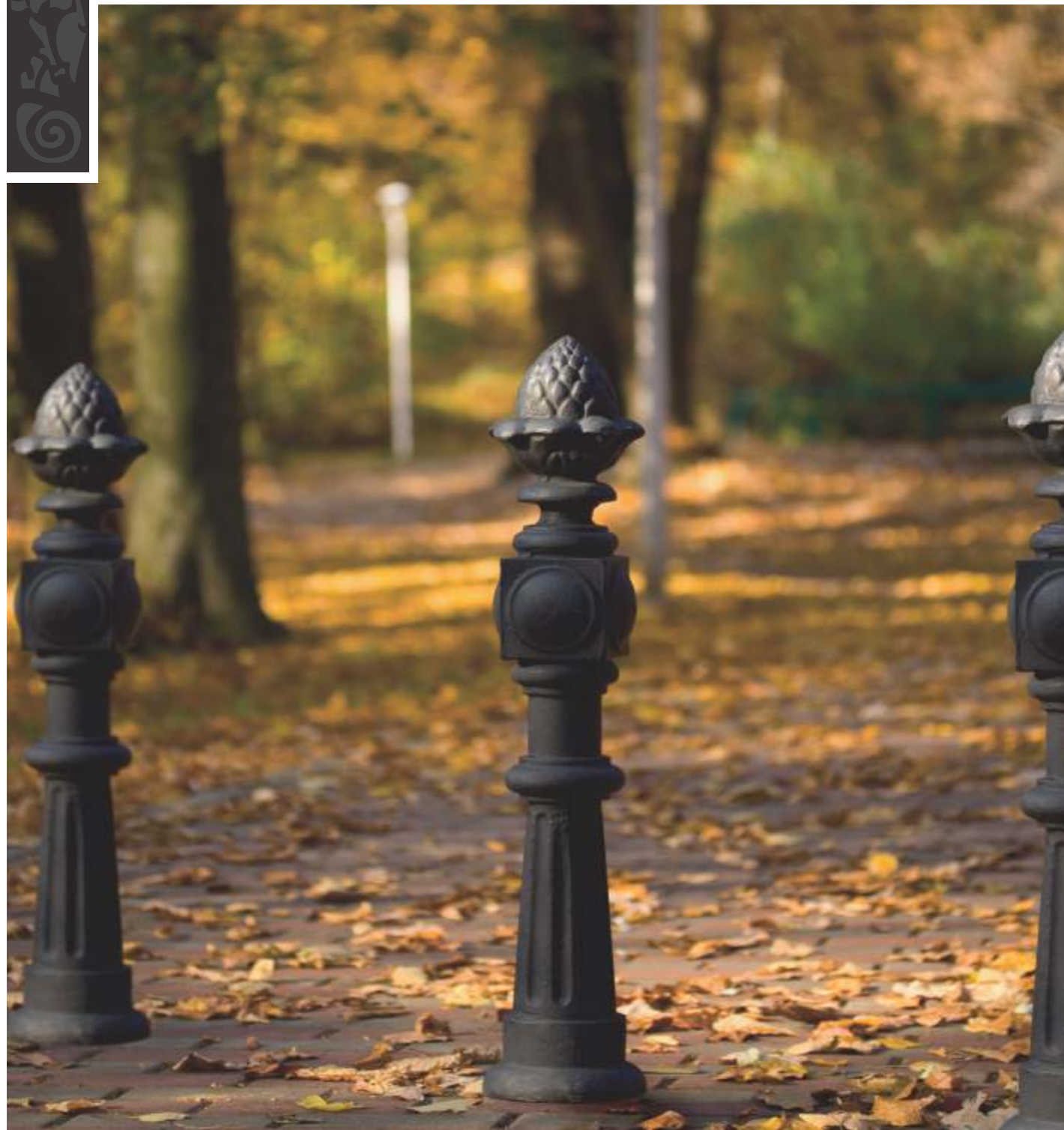

Templomkert forgalomterelő

44040515-V



jellemzők

- díszes öntöttvas oszlop, alapozás után két rétegben színre festve
- fix vagy dönthető kivitelben
- igény szerint lánctartóval
- súly: 18 kg

rögzítés

- a tüskék becsavarozása után betonozással

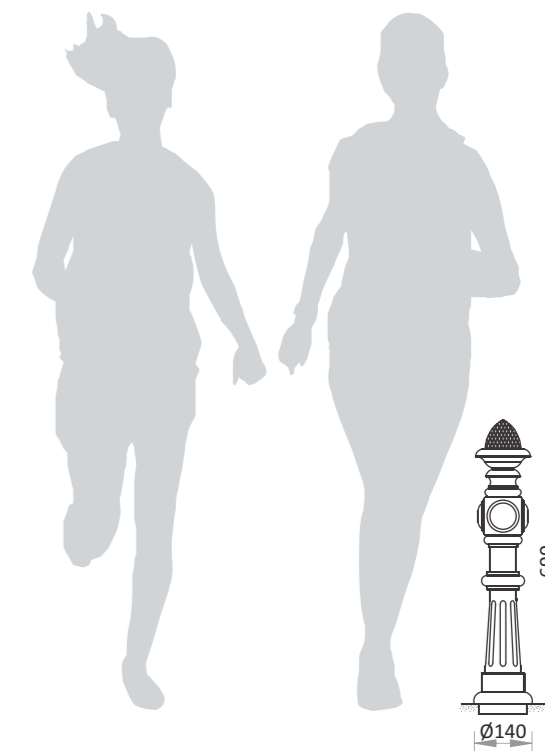



Sümegei forgalomterelő
44040516-V

jellemzők

- egyszerű formájú, öntöttvas oszlop, alapozás után két rétegben színre festve
- súly: 15 kg

rögzítés

- betonozással

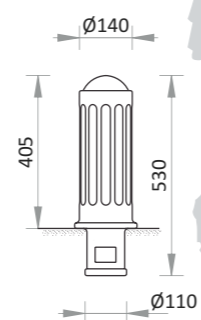

Bábu forgalomterelő
44040517-V



jellemzők

- egyszerű formájú, öntöttvas oszlop, alapozás után két rétegben színre festve
- súly: 8 kg

rögzítés

- a tüskék becsavarozása után betonozással





Bajai kerítés
44040519-V



jellemzők

- díszes öntöttvas oszlopok és köztes elemek, alapozás után két rétegben színre festve, tűzhorganyzás után porfestett acélcső köztes rész, inox kötőelemekkel
- párban, illetve egymás után sorban, hosszabb kerítés formában is kivitelezhető
- súly: 40- 48 kg

rögzítés

- dűbelezéssel

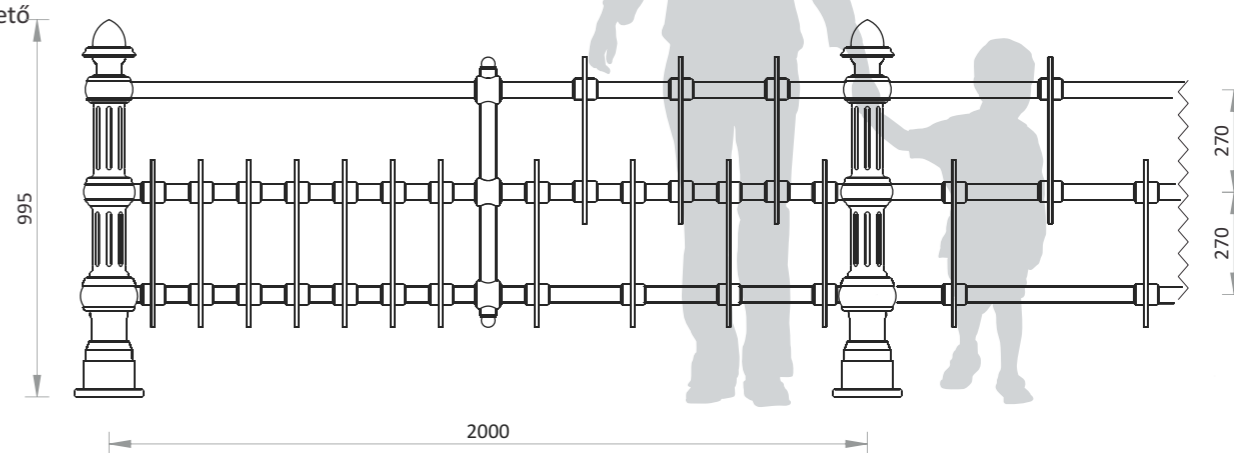



Cifra kerítés

44040520-V

jellemzők

- egymáshoz csavarokkal illeszthető díszes öntöttvas részek, alapozás után két rétegben színre festve, inox kötőelemekkel
- párban, illetve egymás után sorban, hosszabb kerítés formában is kivitelezhető
- súly: 8 kg

rögzítés

- betonozással

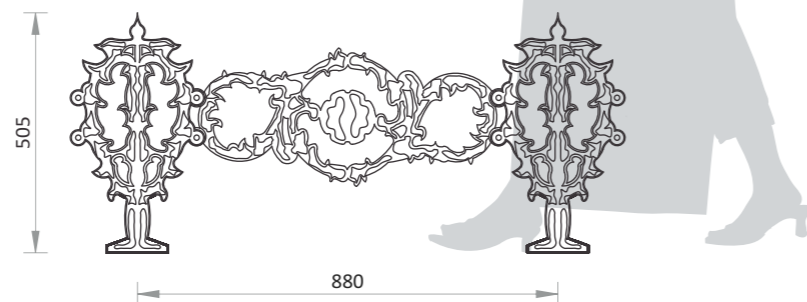

Legyező-Tulipán kerítés

44040521-L-V, 44040521-T-V



jellemzők

- egymáshoz csavarokkal, illeszthető öntöttvas elemek, alapozás után két rétegben színre festve, inox kötőelemekkel
- párban, illetve egymás után sorban, hosszabb kerítés formában is kivitelezhető
- súly: 4-4 kg

rögzítés

- betonozással

