

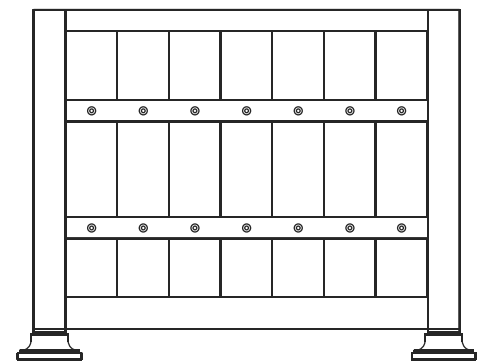

virágdézsák







## Forrás dézsa

44040401-V



## jellemzők

- acélcső vázszerkezet, tűzihorganyzás után porfestve
- alján 5 mm vastag műanyag lemezzel
- tűzihorganyzás után porfestett lemezborítás
- 20 mm vastag vízálló hőszigetelő anyaggal és geotextíliával béleelve
- súly: 65 kg

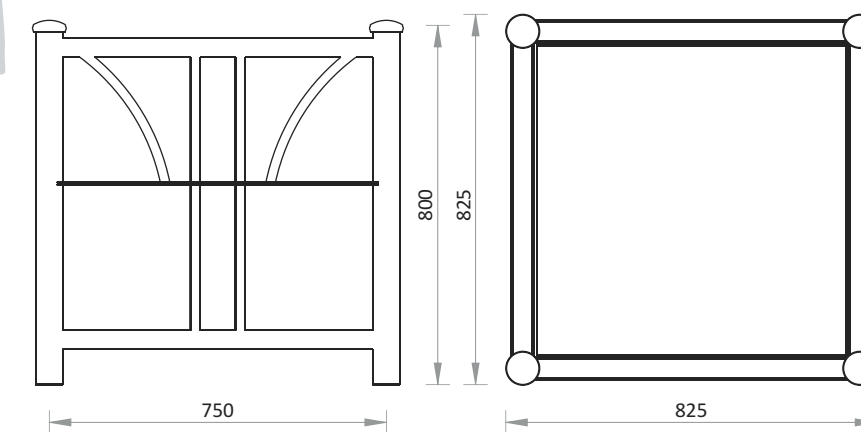





## Konstruktív dézsa

44040402-V

### jellemzők

- 3 vagy 5 mm vastag acéllemez szerkezet, tűzihorganyzás után porfestve
- 20 mm vastag vízálló hőszigetelő anyaggal és geotextíliával béleelve
- súly: 55 illetve 85 kg

### rögzítés

- dűbelezéssel

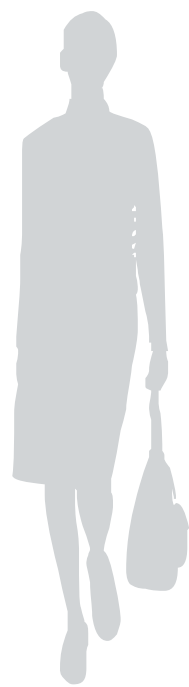
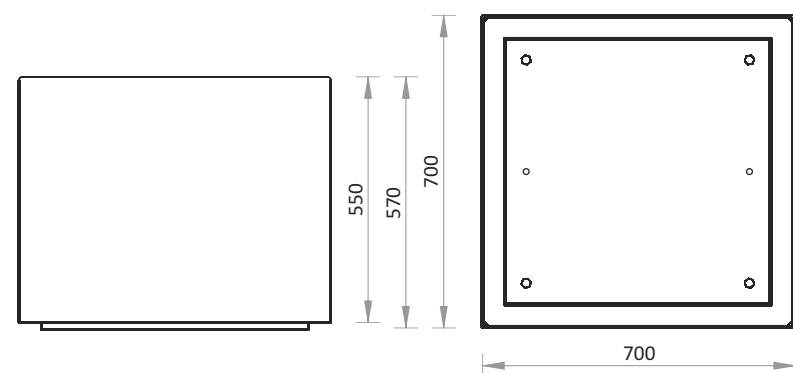

## Írisz dézsa

44040403-V



### jellemzők

- 3 mm vastag acéllemez szerkezet, tűzihorganyzás után porfestve
- 20 mm vastag vízálló hőszigetelő anyaggal és geotextíliával béleelve
- súly: 30 kg

### rögzítés

- dűbelezéssel

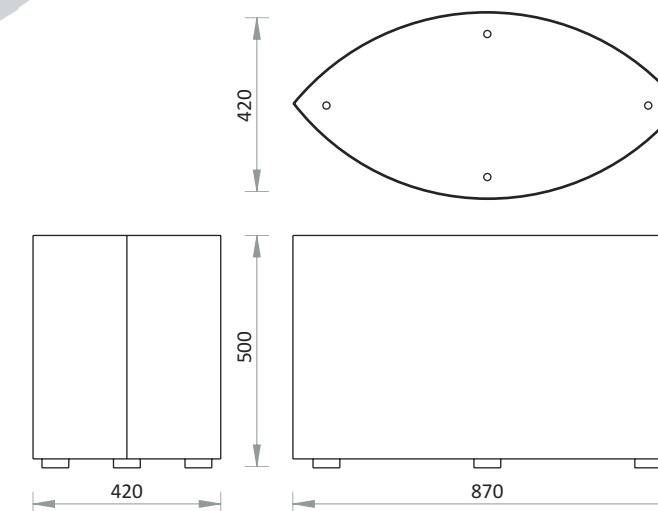
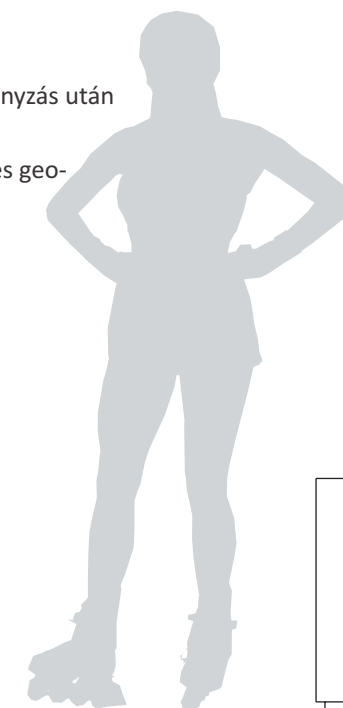





Pálma dézsa  
44040404-V



## jellemzők

- tűzhorganyzás után festett acél szerkezet, környezetbarát lazúrral kezelt 40 mm vastag deszkázat
- rozsdamentes kötőelemek
- alja 5 mm vastag műanyaglappal, oldalai alumínium lemezzel nedvesség ellen béleelve
- korrozio álló alumínium talp és gömb
- súly: 50, 70 illetve 80 kg

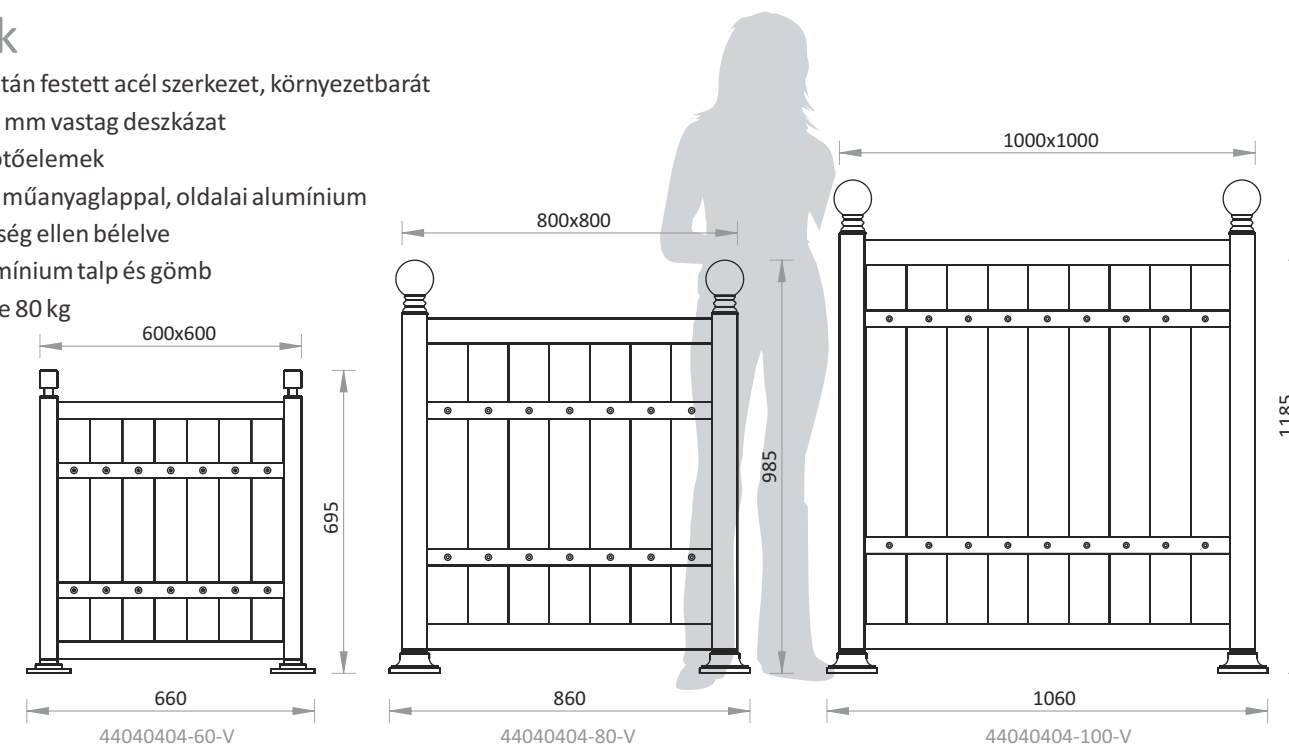





Urban dézsa  
44040405-V

### jellemzők

- tűzihorganyzás után festett acél szerkezet, környezetbarát lazúrral kezelt 40 mm vastag deszkázat
- rozsdamentes kötőelemek
- alja 5 mm vastag műanyaglappal, oldalai alumínium lemezzel nedvesség ellen béleelve
- súly: 105, 130 illetve 160 kg

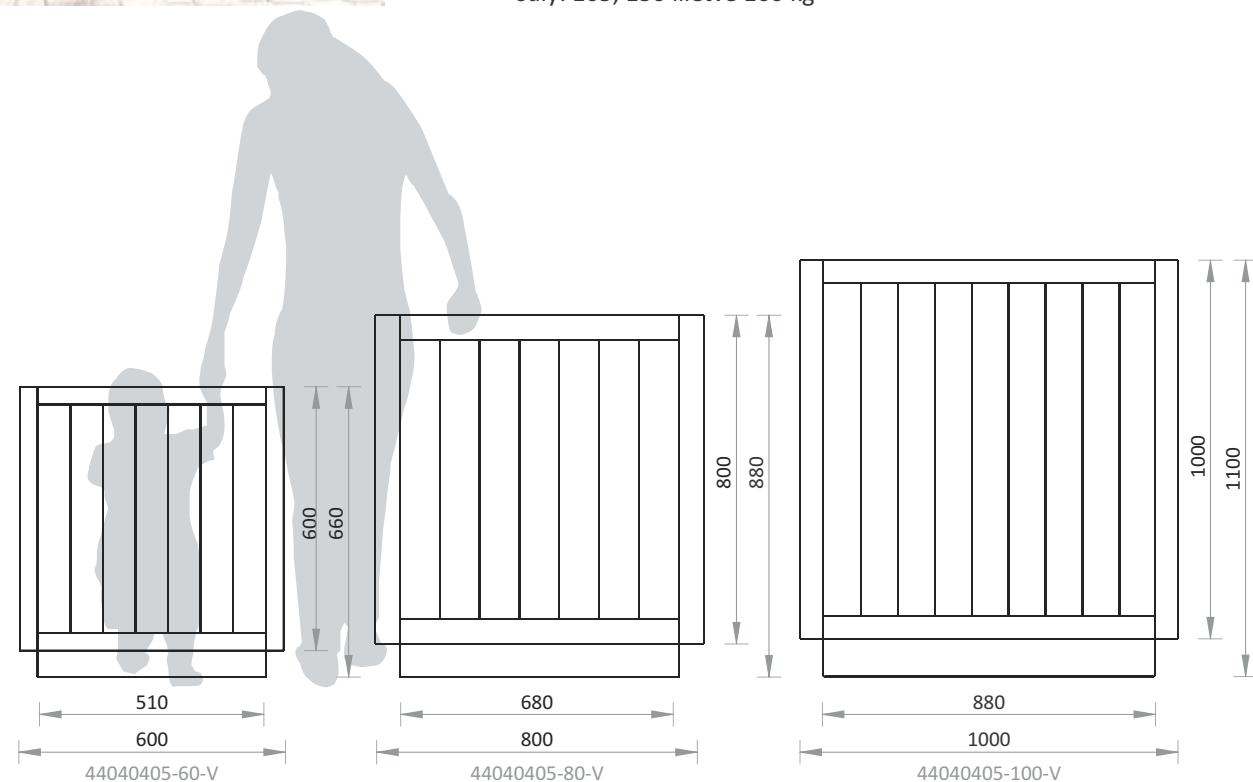

Főkert dézsa  
44040406-V



### jellemzők

- tűzihorganyzás után festett acél szerkezet, környezetbarát lazúrral kezelt 40 mm vastag deszkázat
- rozsdamentes kötőelemek
- daruval kiemelhető üvegszálás betét
- súly: 60, 70 illetve 90 kg

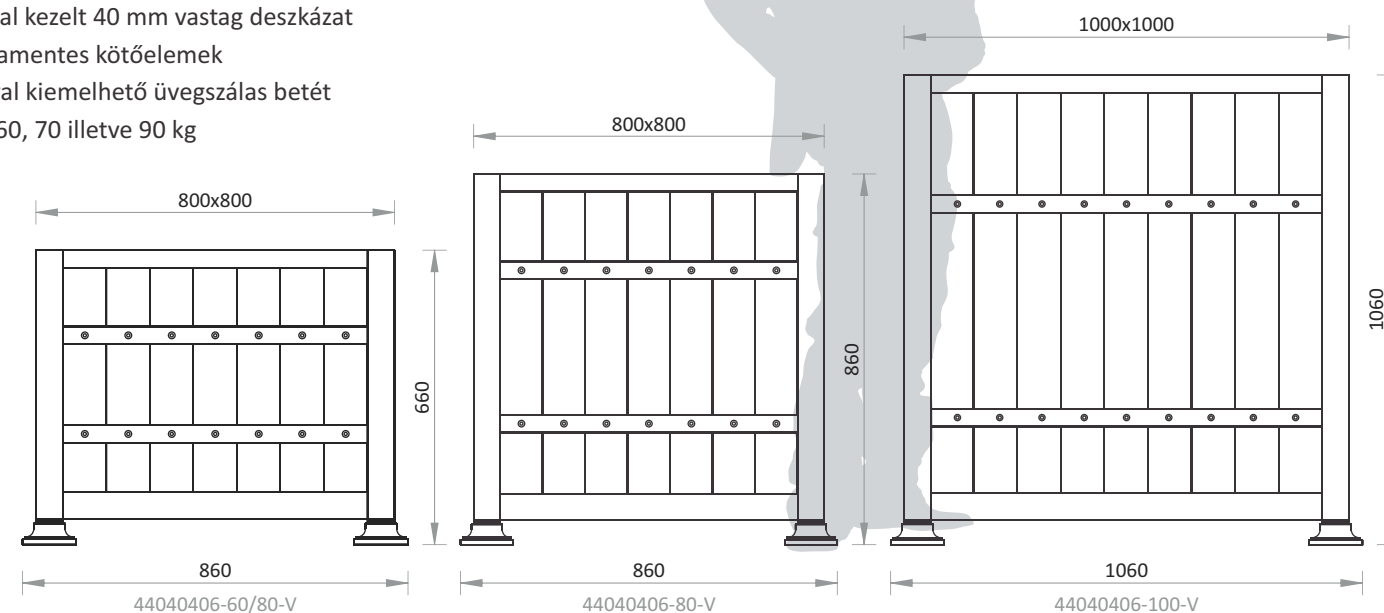





Váradí dézsa  
44040407-V



## jellemzők

- tűzhorganyzott acél szerkezet
- környezetbarát lazúrral kezelt tölgy lécezés
- rozsdamentes kötőelemek
- alja 5 mm vastag műanyaglappal, belső oldalai vastag víztaszító festékkal kezelve
- súly: 70 illetve 100 kg

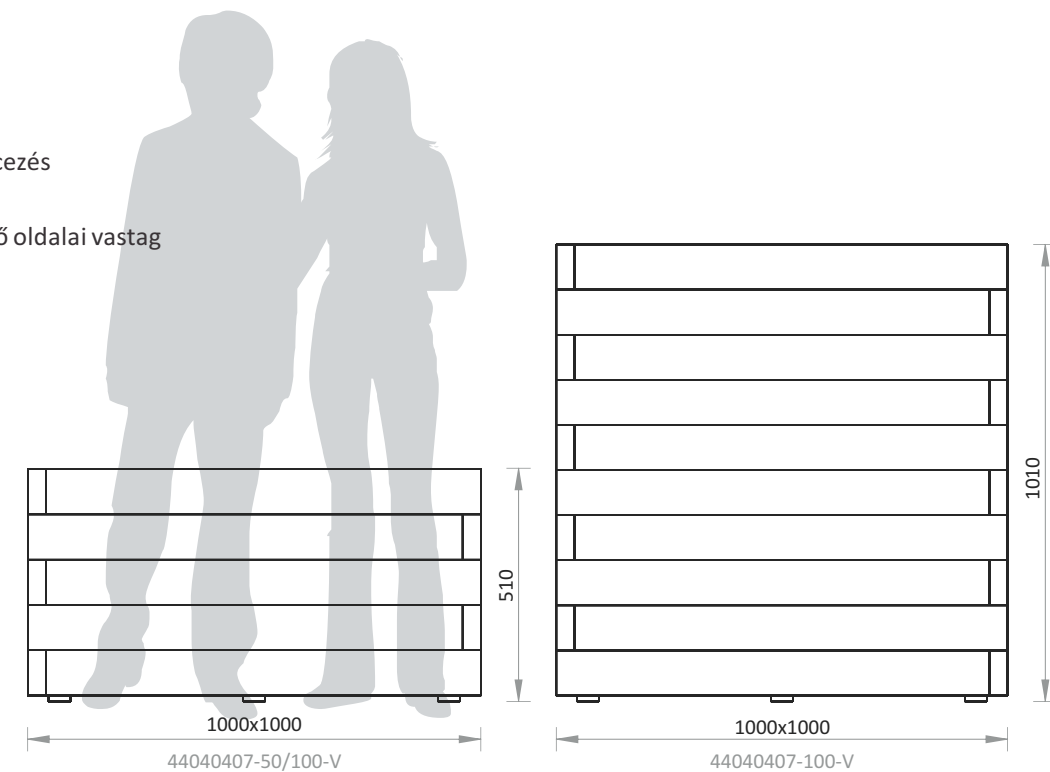





Budavári dézsza  
44040408-V

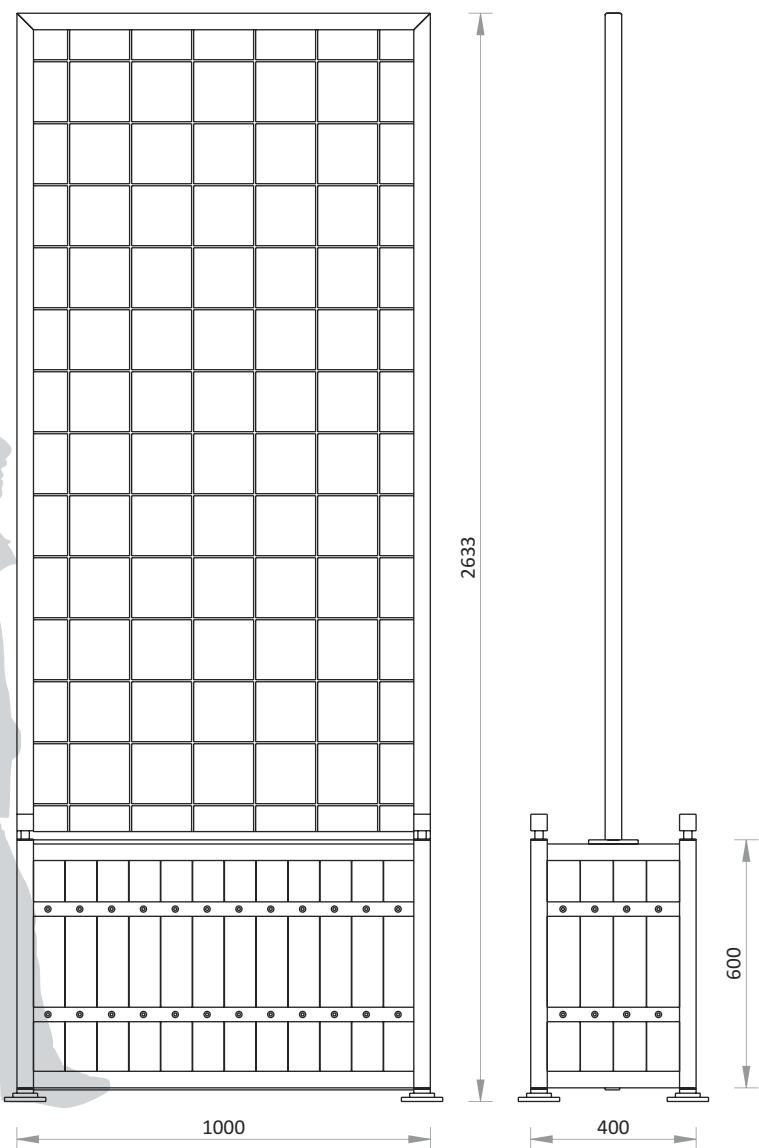

### jellemzők

- egyedi méretű, virágfuttató ráccsal ellátott, acél szerkezet, tűzihorganyzás után festve
- környezetbarát lazúrral kezelt deszkázat
- rozsdamentes kötőelemek
- alja 5 mm vastag műanyaglappal,
- oldalai alumínium lemezzel nedvesség ellen béleelve
- súly: 75 kg



Francia dézsza  
44040409-V



### jellemzők

- alapozás után két rétegben színre festett öntöttvas szerkezet
- oldalain és alján 5 mm vastag műanyag lappal béleelve
- súly: 60 kg

### rögzítés

- szükség esetén dűbelezéssel

