



EGYSZERŰ termékcsalád

termékek

oldalsz.

Szemégyűjtő	28
Csikkelyomó	37
Pad	62
Lóca	63
Asztal	102
Dézsza	115
Forgalomterelő	150
Kandeláber	167
Kerékpártartó	194
Ivókút	201
Hirdető	215
Iránymutató	217





Jászberényi mini szemétyűjtő

44040118-V

jellemzők

- acélső tartóoszlop tűzihorganyozás után porfestve, inox kötőelemekkel
- 1 mm-es perforált acéllemez edény csikkelyomóval, tűzihorganyozás után porfestve
- űrtartalom: 20 liter
- súly: 9 kg

rögzítés, ürítés

- betonozással vagy dűbelezéssel
- leemelhető, igény szerint zsáktartóval



Egyszerű szemétyűjtő

44040119-V

jellemzők

- acélső tartóoszlop tűzihorganyozás után porfestve
- 1 mm-es acéllemez edény csikkelyomóval, tűzihorganyozás után porfestve, inox kötőelemekkel
- űrtartalom: 36 liter
- súly: 11 kg

rögzítés, ürítés

- betonozással vagy dűbelezéssel
- leemelhető vagy rögzített edény zsáktartóval, biztosítószeggel

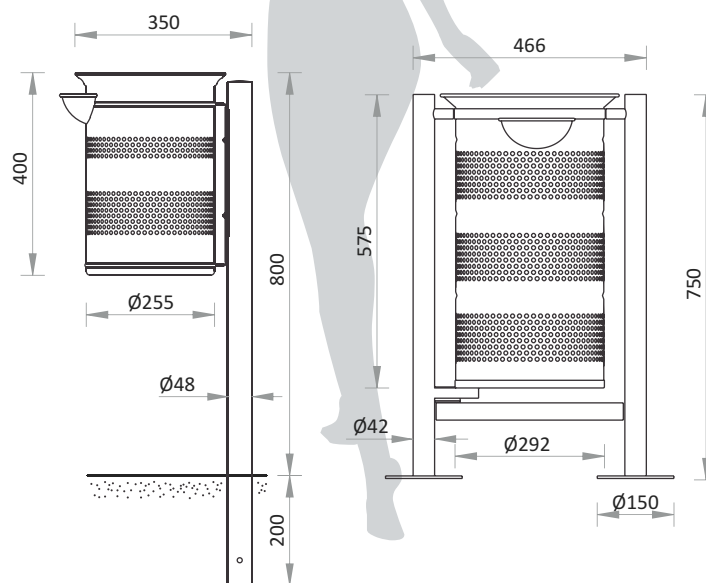

PRFK csikkgyűjtő

44040202-V



jellemzők

- alapozott, két rétegben festett öntöttvas vagy tűzhorganyzás után porfestett acélcső tartóoszlop
- 1.5 mm-es acéllemez hamutartó, csikklenyomóval, inox betéttel, biztosítószeggel
- súly: 15 illetve 7 kg

rögzítés, ürités

- dűbelezéssel
- leemelhető, biztosítószeggel

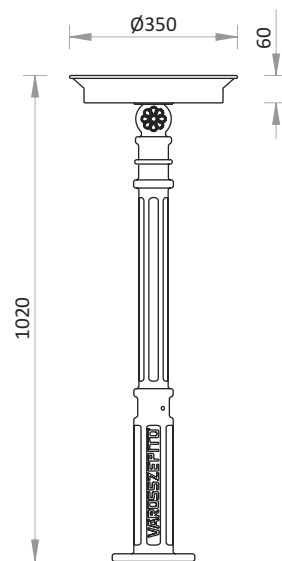

44040202-O-V

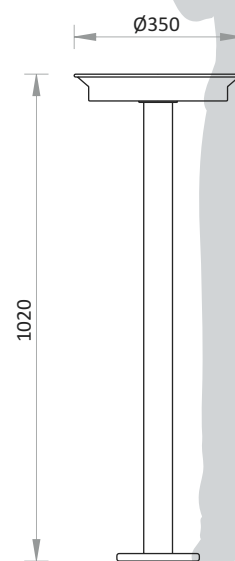

44040202-A-V



Egyszerű pad
44010109-T-V

jellemzők

- acélcső tartószerkezet, tűzihorganyzás után porfestve
- környezetbarát lazúrral kezelt, 40 mm vastag deszkázat
- inox kötőelemek
- súly: 27 kg

rögzítés

- betonozással, vagy dűbelezéssel

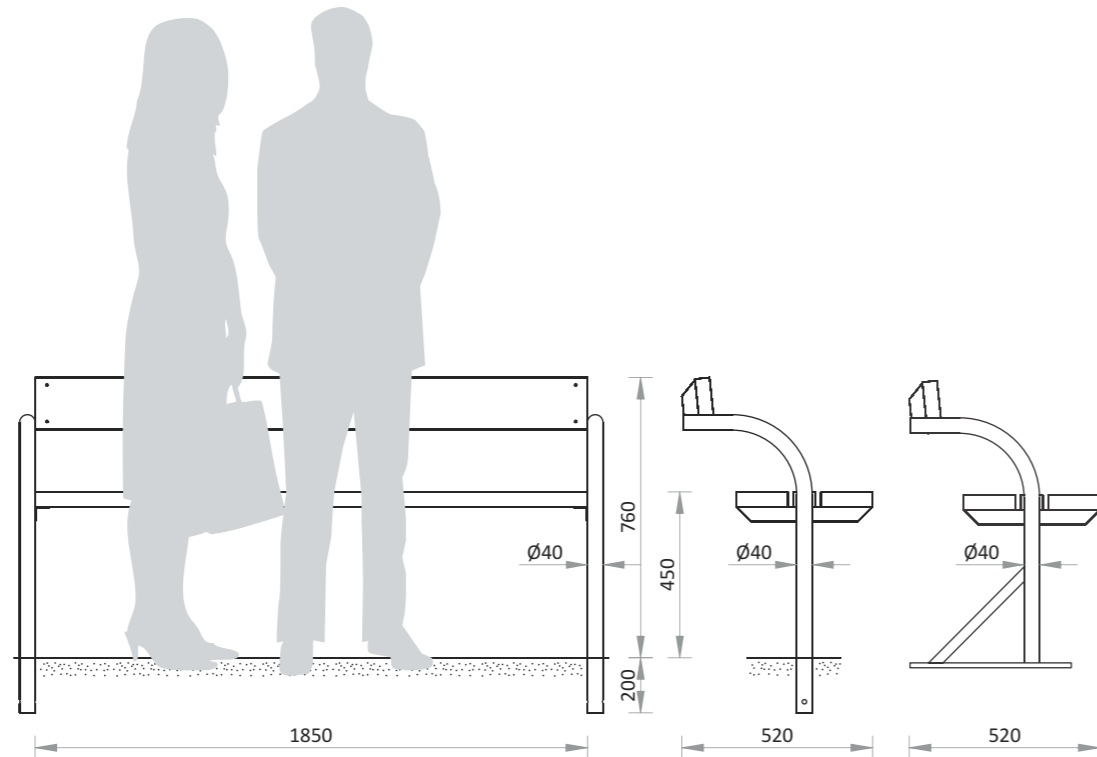

Egyszerű lóca
44010109-TN-V



jellemzők

- acélcső tartószerkezet, tűzihorganyzás után porfestve
- környezetbarát lazúrral kezelt, 40 mm vastag deszkázat
- inox kötőelemek
- súly: 19 kg

rögzítés

- alaptest betonozással, vagy dűbelezéssel

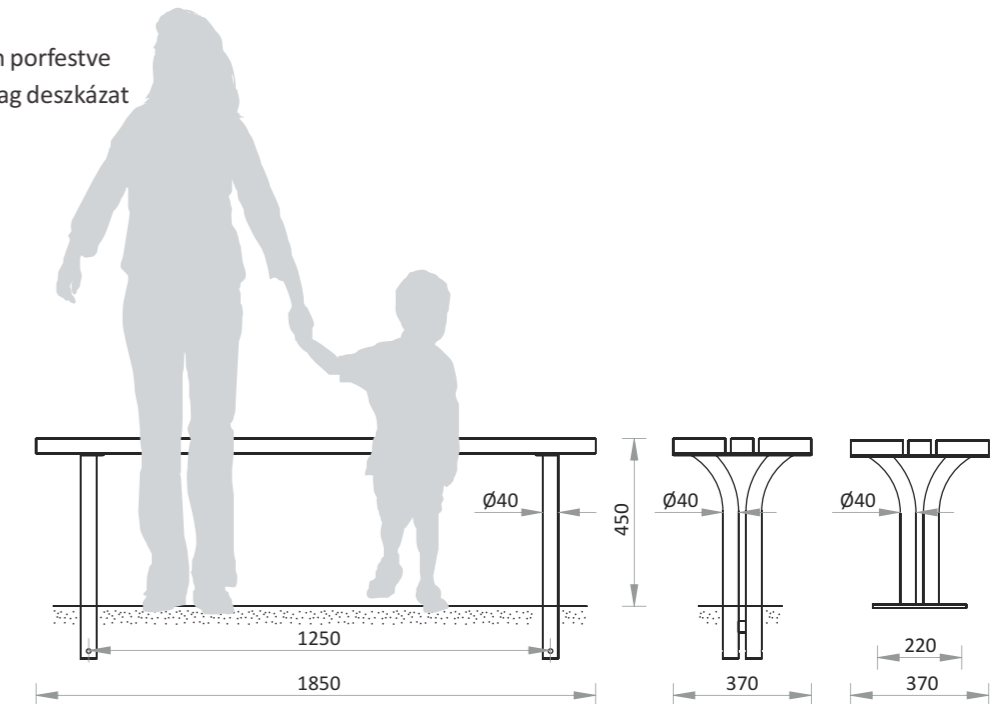



Egyszerű asztal
44010206-V



jellemzők

- acélső tartószerkezet, tűzhorganyzás után porfestve
- környezetbarát lazúrral kezelt, 40 mm vastag deszkázat
- inox kötőelemek
- súly: 36 kg

rögzítés

- betonozással vagy dűbelezéssel

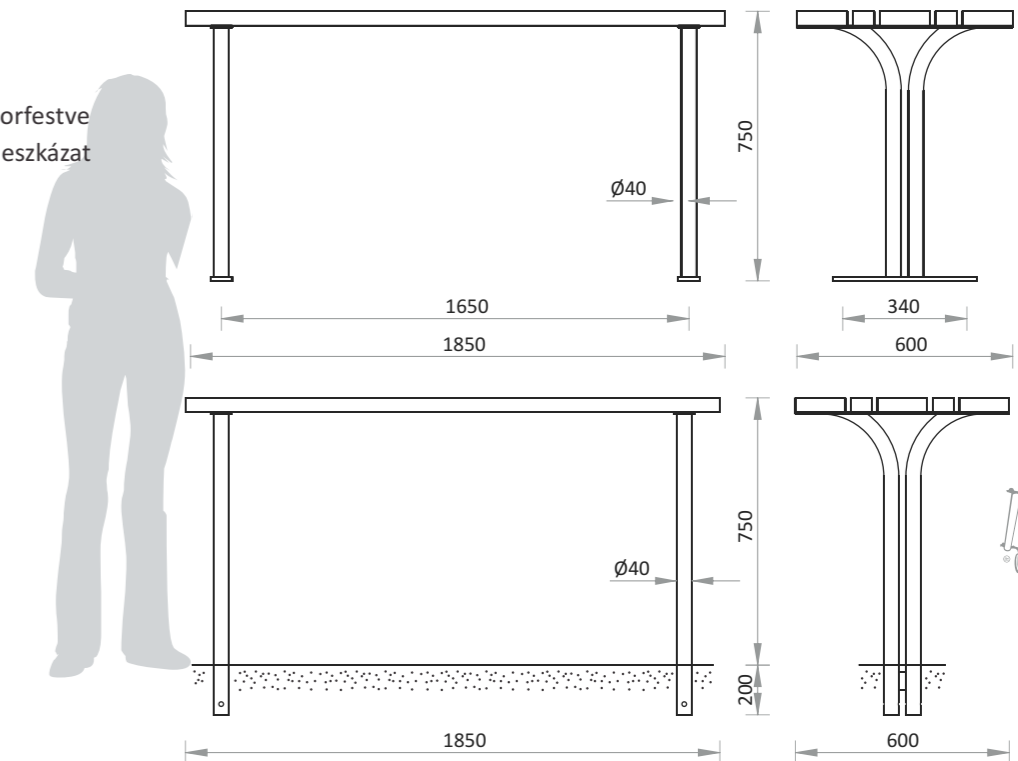

Írisz dézsa

44040403-V



jellemzők

- 3 mm vastag acéllemez szerkezet, tűzihorganyzás után porfestve
- 20 mm vastag vízálló hőszigetelő anyaggal és geotextíliával béleelve
- súly: 30 kg

rögzítés

- dűbelezéssel

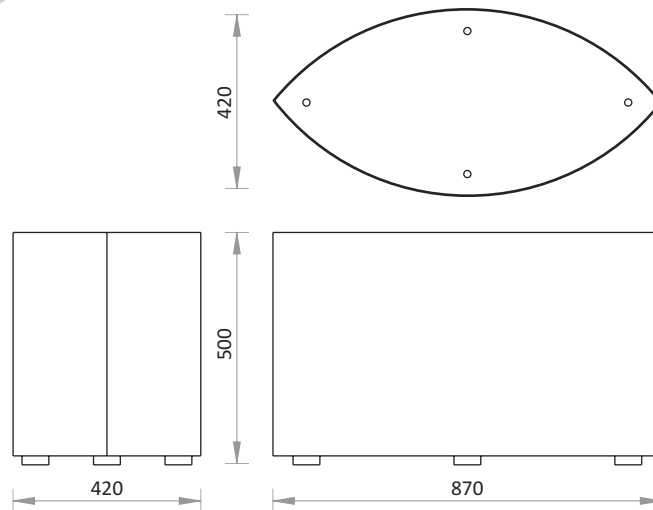
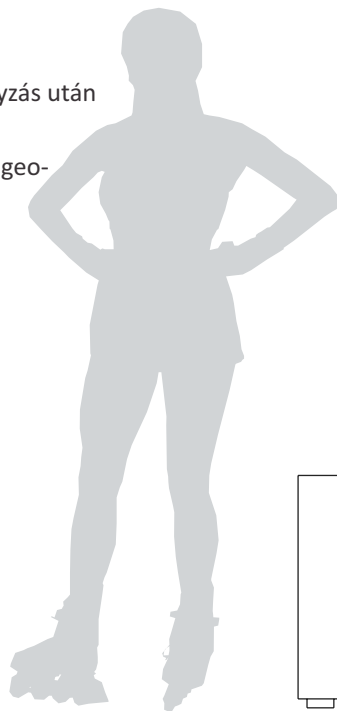



Egyszerű forgalomterelő

44040507-V

jellemzők

- tűzhorganyzás után porfestett acélcső
- súly: 4 kg

rögzítés

- betonozással vagy dűbelezéssel

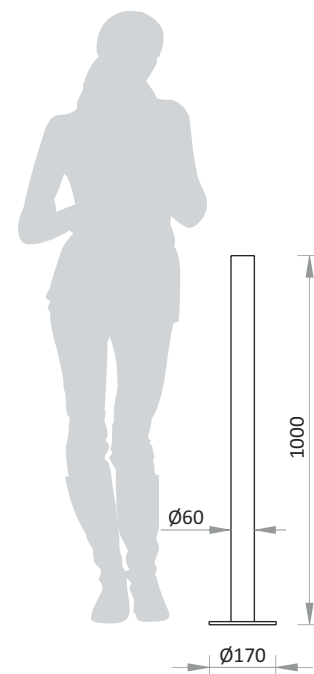

Egyszerű kandeláber 44040703-V



jellemzők

- tűzihorganyzás után porfestett acéloszlop
- 70 W-os nátrium szerelvényezésű, víztiszta üvegburával ellátott lámpatest
- inox kötőelemek
- súly: 32 illetve 39 kg + lámpafej

rögzítés

- alaptest bebetonozásával vagy dűbelezéssel

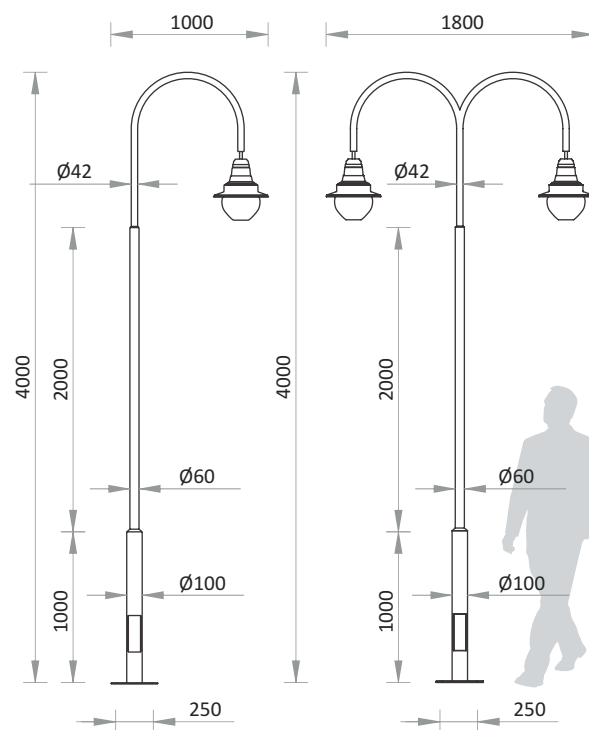



Bicó kerékpártartó

44040211-V

jellemzők

- egyszerű, hajlított acélcső tartószerkezet
- tűzhorganyzás vagy igény szerint tűzhorganyzás után porfestett kivitelben
- elemenként vagy tűzhorganyzott acélkeretre rögzített 2-10 darabszámú egységben rendelhető
- súly: 4 kg/db

rögzítés

- dűbelezéssel

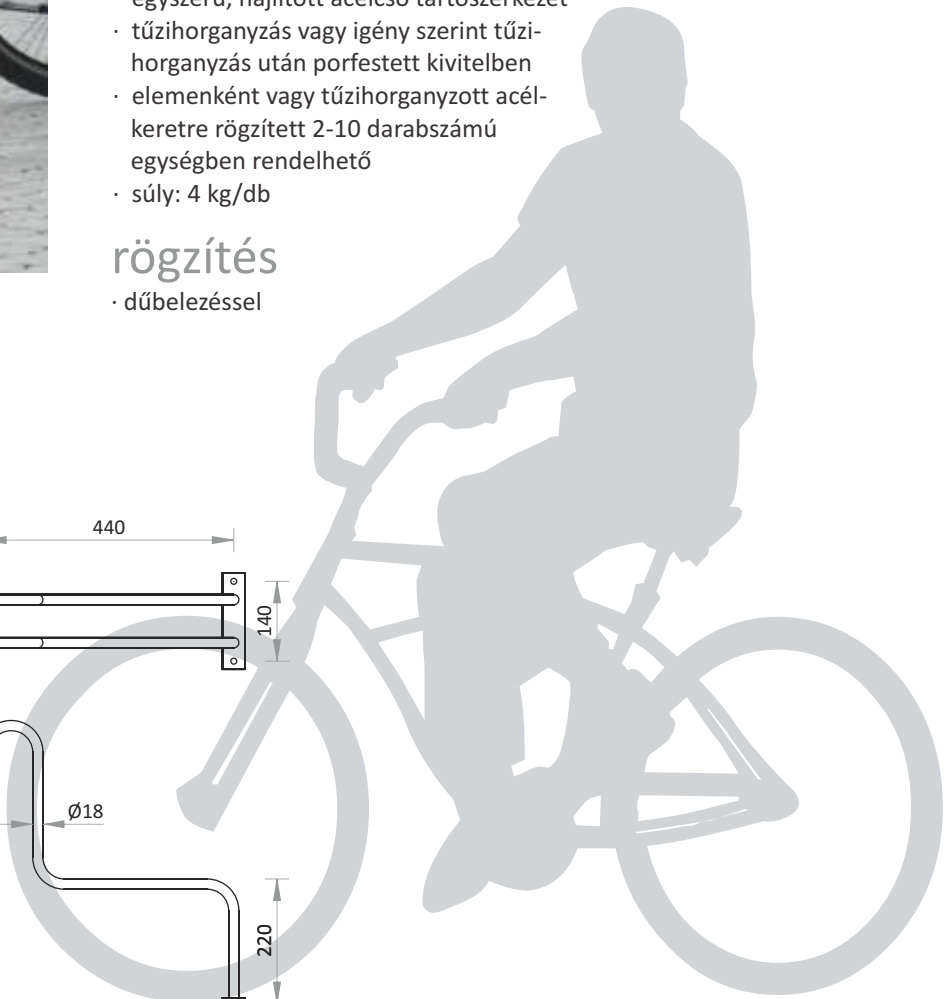
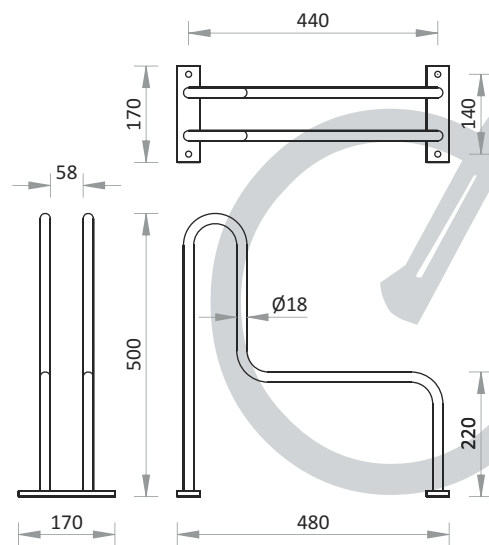

Cső ivókút 44040603-V



jellemzők

- acélcső szerkezet, tűzihorganyzás után porfestve
- időzített kifolyású, nyomógombos inox csapteleppel
- súly: 15 kg

rögzítés

- burkolat alá vagy burkolatra dűbelezéssel

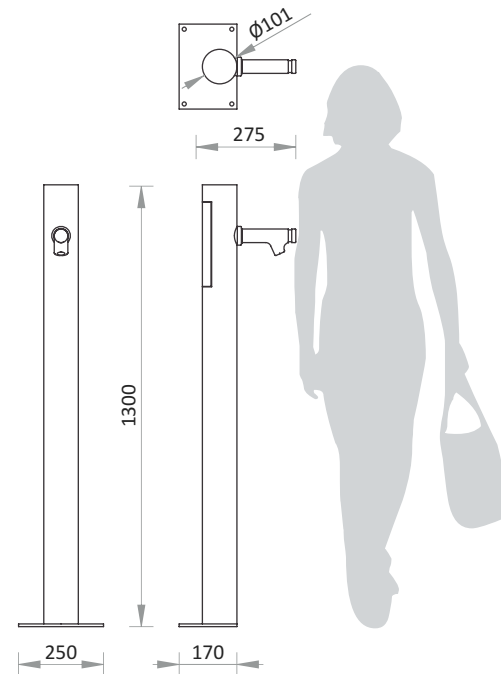

Egyszerű hirdető szekrény

44020106-V



Jellemzők

- zártszelvény tartószerkezet, tűzihorganyzás után porfestve
- inox kötőelemek
- 1 mm vastag reklám célra akár mindkét oldalán használható mágnesezhető, horgonyzott, porfestett lemez
- súly: 60 kg

Rögzítés

- dűbelezéssel

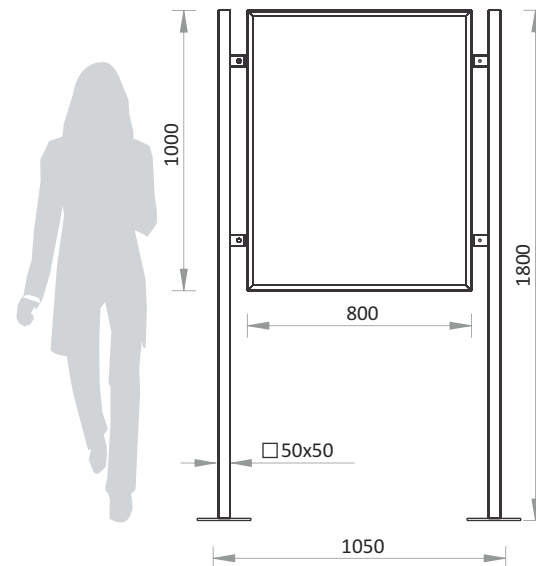

Jászberényi iránymutató 44020202-V



jellemzők

- alapozás után két rétegben színre festett öntöttvas tartóoszlop
- bilinccsel rögzített iránymutató tábla
- súly: 14 kg

rögzítés

- dűbelezéssel



Egyszerű iránymutató 44020203-V

jellemzők

- tűzhorganyzás után porfestett acélcső tartóoszlop
- bilinccsel rögzített iránymutató keretben kétoldali feliratozással készült táblák
- inox kötőelemek
- súly: 5 kg



rögzítés

- betonozással vagy dűbelezéssel

