



KONSTRUKTÍV termékcsalád

termékek

oldalsz.

Kerek szemétyűjtő	4
Szögletes szemétyűjtő	6
Fabetétes szemétyűjtő	7
Csikkgyűjtő	36
Kutya szemétyűjtő	310
Pad	40
Lóca	42
Dupla pad	43
Asztal	99
Dézsza	114
Faveremrács	132
Forgalomterelő	145
Kerítés	145
Kandeláber I-II-II	168
Kerékpártámasz	191
Ivókút	198





Konstruktív kerek szemétyűjtő 44040101-K-V



jellemzők

- 2 mm-es acéllemez edény, tűzhorganyzás után porfestve
- inox csikkelynyomó, inox zsákrögzítő, inox kötőelemek
- zárral ellátva
- hasznos belső űrtartalom: 70 liter
- súly: 36 kg

rögzítés, ürítés

- alaptest betonozással vagy dűbelezéssel
- zsákcsere vagy tűzálló betét

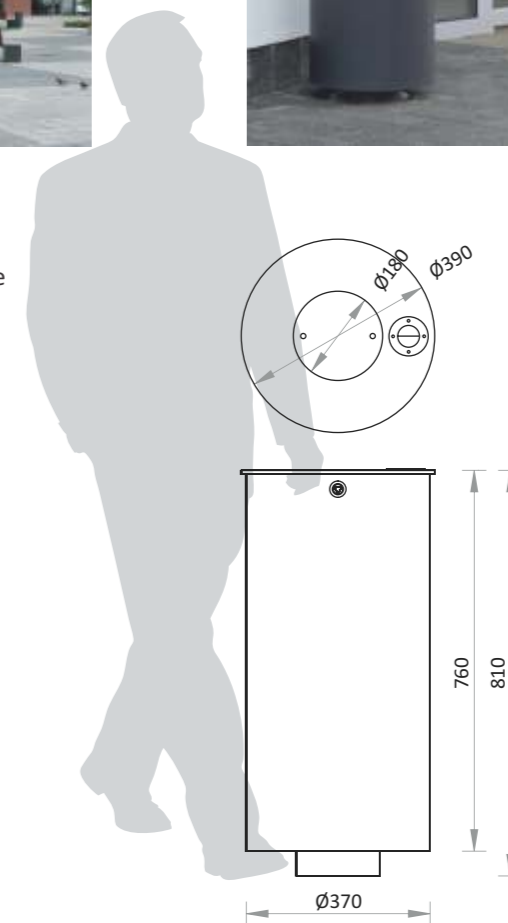



Konstruktív szögletes szemétyűjtő 44040101-S-V

jellemzők

- 2 mm-es acéllemez edény, tűzhorganyzás után porfestve
- inox csikkelynyomó, inox zsákrögzítő, inox kötőelemek
- zárral ellátva
- hasznos belső űrtartalom: 73 liter
- súly: 40 kg

rögzítés, ürítés

- alaptest betonozással vagy dűbelezéssel
- zsákcsere vagy tűzálló betét

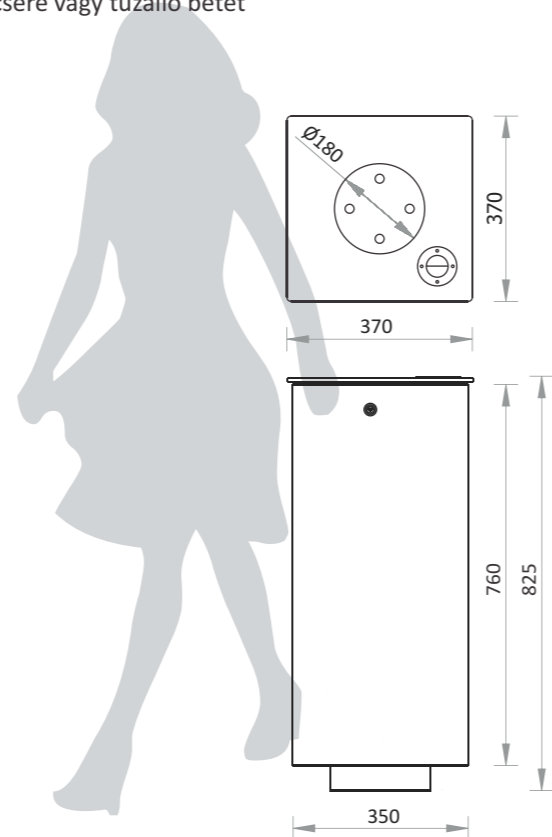

Konstruktív fabetétes szemétyűjtő 44040101-F-V



jellemzők

- acél tető illetve tartószerkezet tűzhorganyzás után porfestve
- inox kötőelemek és zsákrögzítő
- környezetbarát lazúrral kezelt fa lécezéssel
- inox csikkelynyomó
- űrtartalom: 90 liter
- súly: 48 kg

rögzítés, ürítés

- alaptest betonozással vagy dűbelezéssel
- zsákcsere vagy tűzálló betét

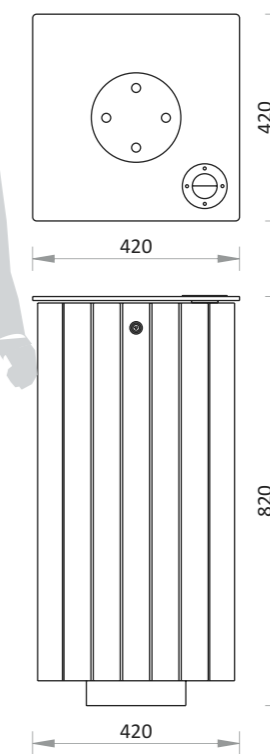



Konstruktív csikkgyűjtő 44040201-V

jellemzők

- acélcső tartóoszlop tűzihorganyozás után porfestve, inox kötőelemekkel
- acéllemez hamutartó tűzihorganyzás után porfestve
- inox csikkelyomóval
- súly: 8 kg

rögzítés, ürités

- dűbelezéssel
- leemelhető, biztosító láncsal

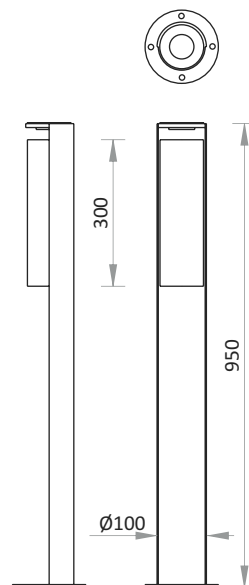



Konstruktív kutya szemétyűjtő

44040101-D-V

jellemzők

- kutyafej alakú perforációval ellátott, 2 mm-es acéllemez edény, tűzhorganyzás után porfestve
- inox zsákrögzítő, inox kötőelemek
- zárral és kutyaürülék összeszedésére alkalmas zacskógurigával ellátva
- hasznos belső űrtartalom 30 liter
- súly: 37 kg

rögzítés, ürités:

- alaptest betonozással, vagy dűbelezéssel
- zsákcseré

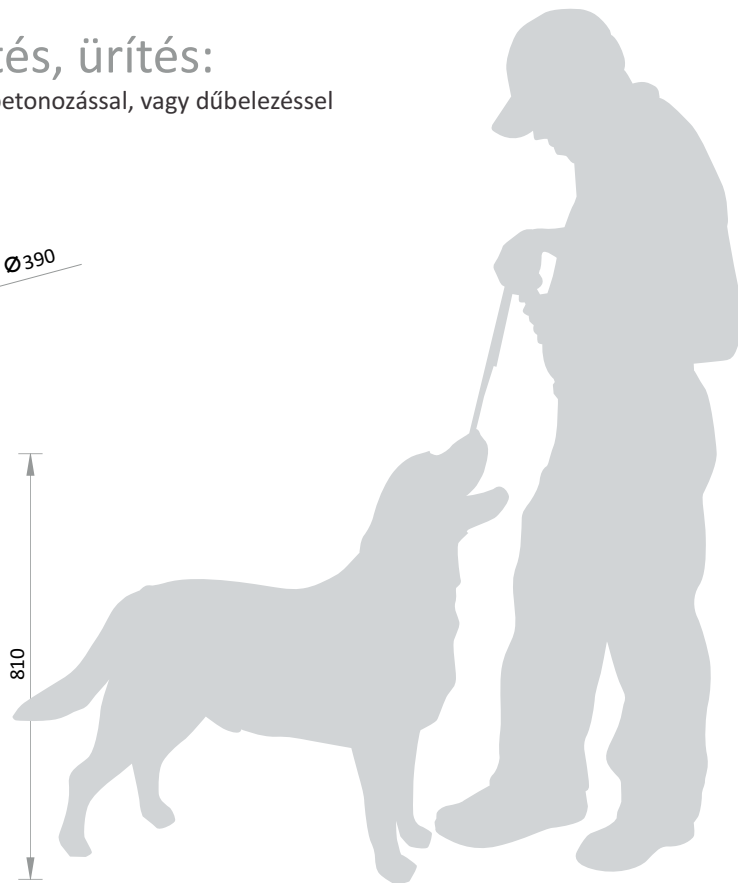
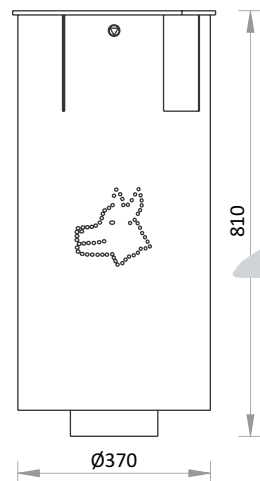
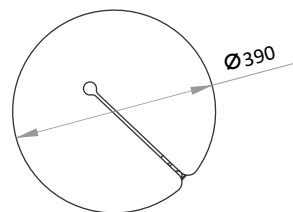



Konstruktív pad
44010101-T-V

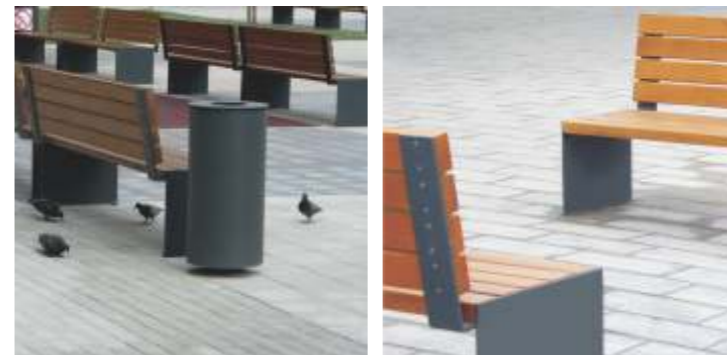

jellemzők

- 8 mm vastag acéllemez váz, tűzihorganyzás után porfestve
- környezetbarát lazúrral kezelt, 40 mm vastag deszkázat
- inox kötőelemek
- súly: 82 kg

rögzítés

- dűbelezéssel

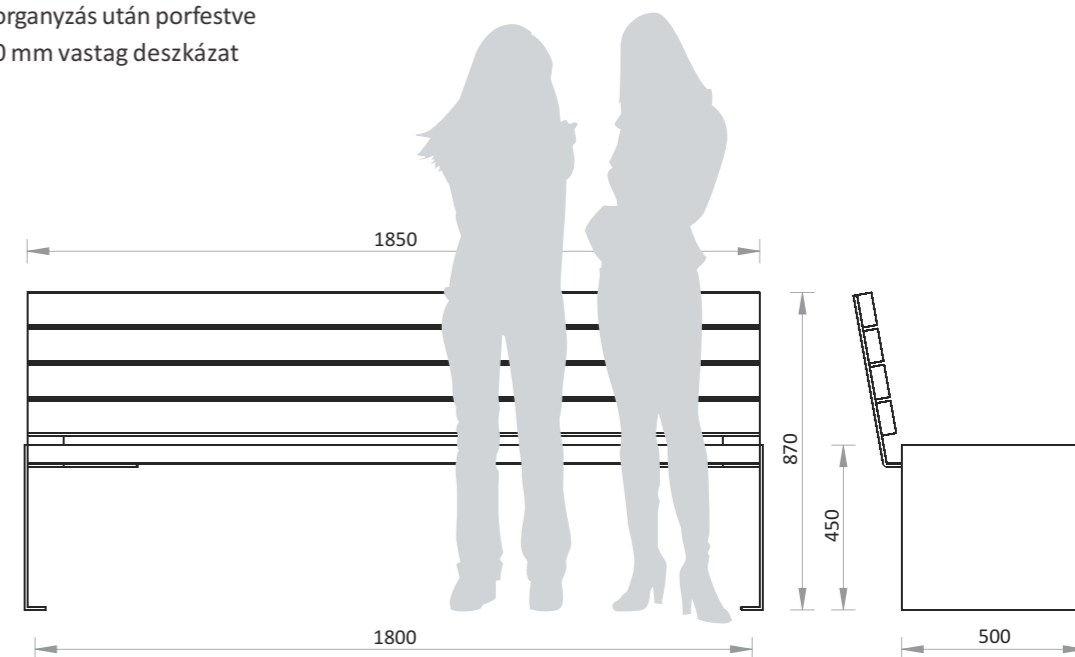



Konstruktív lóca

44010101-TN-V

Konstruktív ülőke

44010101-U-V

jellemzők

- 8 mm vastag acéllemez váz, tűzihorganyzás után porfestve
- környezetbarát lazúrral kezelt, 40 mm vastag deszkázat
- inox kötőelemek
- súly: lóca - 62 kg, ülőke - 50 kg

rögzítés

- dűbelezéssel

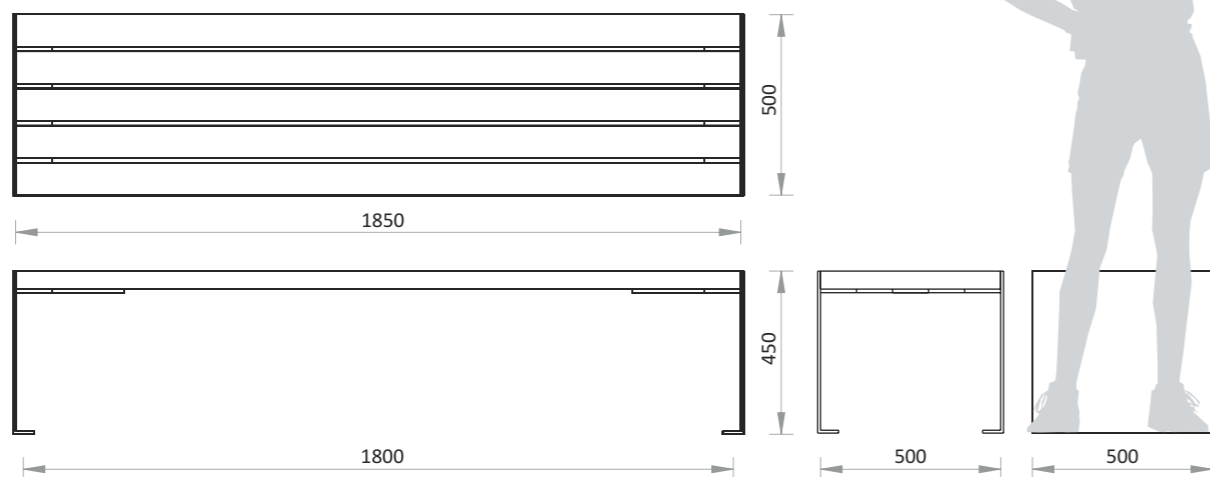

Konstruktív dupla pad

44010101-TD-V

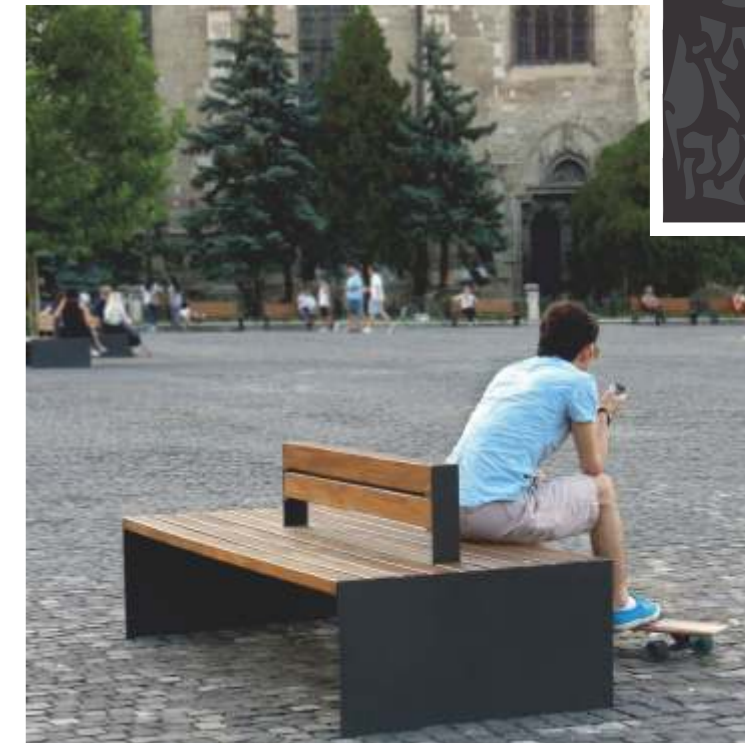

jellemzők

- 8 mm vastag acéllemez, vázszerkezet, tűzihorganyzás után porfestve
- környezetbarát lazúrral kezelt, 40 és 90mm vastag deszkázat
- inox kötőelemek
- súly: 172 kg

rögzítés

- dűbelezéssel

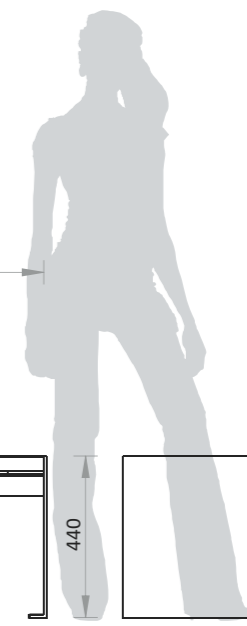
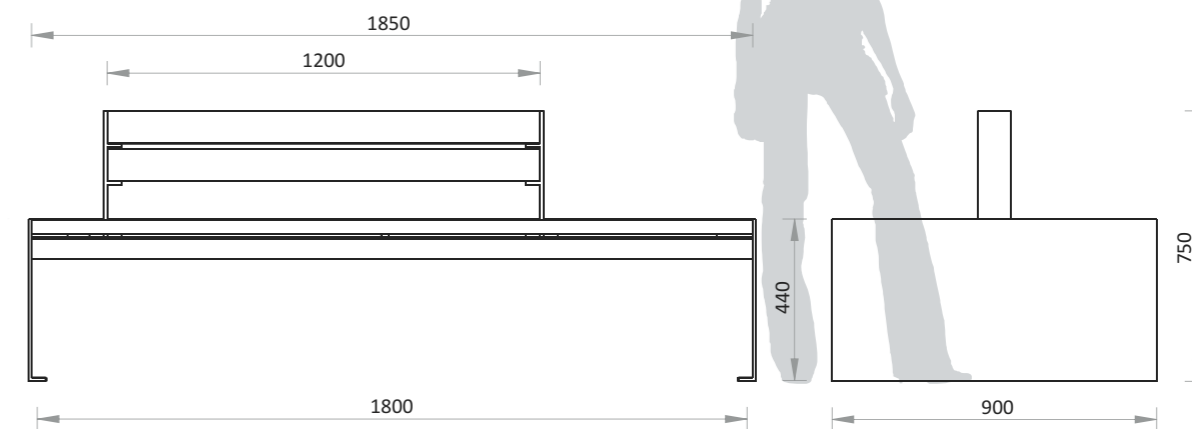

Konstruktív asztal 44010203-V



jellemzők

- 8 mm vastag acéllemez váz, tűzihorganyzás után porfestve
- környezetbarát lazúrral kezelt, 40 mm vastag deszkázat
- inox kötőelemek
- súly: 100 kg

rögzítés

- dűbelezéssel

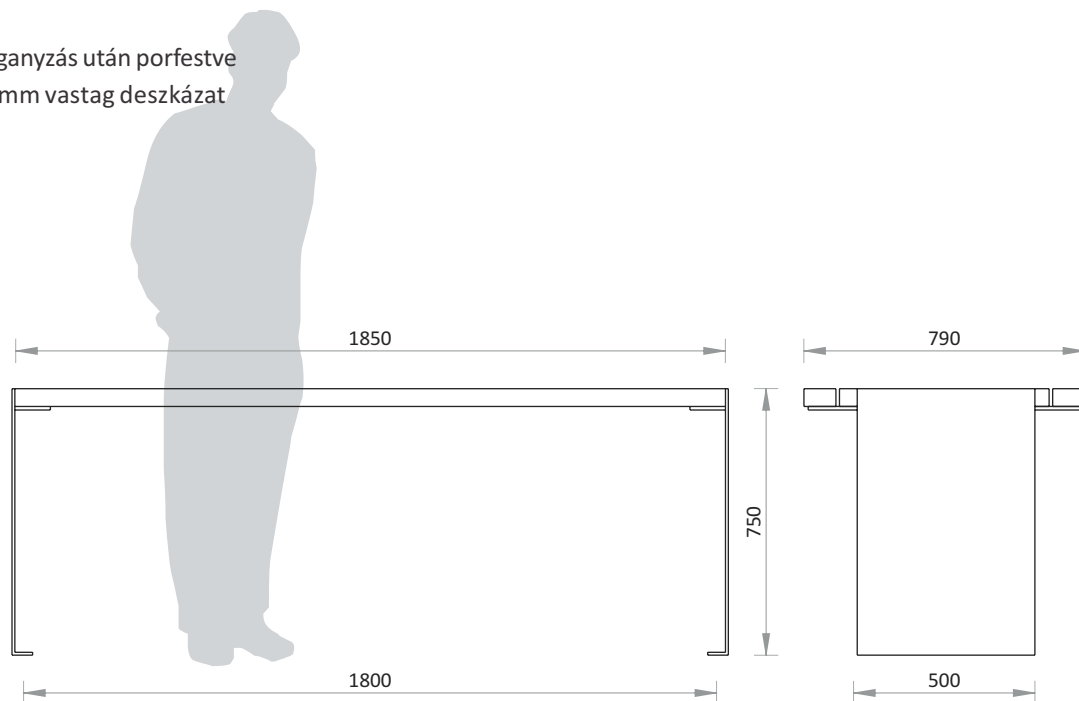



Konstruktív dézsa

44040402-V

jellemzők

- 3 vagy 5 mm vastag acéllemez szerkezet, tűzihorganyzás után porfestve
- 20 mm vastag vízálló hőszigetelő anyaggal és geotextíliával béleelve
- súly: 55 illetve 85 kg

rögzítés

- dűbelezéssel

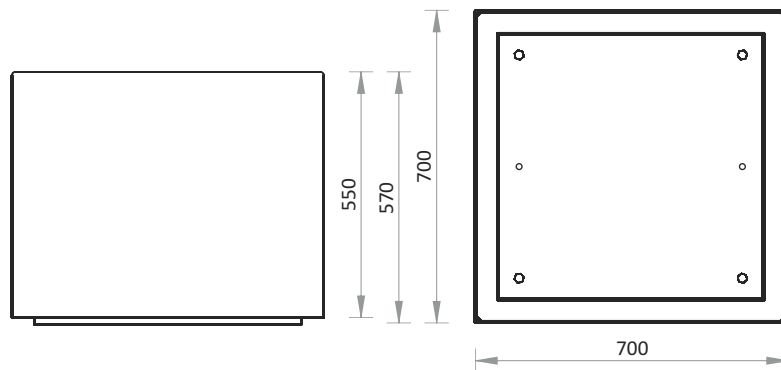



Konstruktív faveremrács 44040305-V

jellemzők

- alapozás után két rétegben színre festett öntöttvas rács
- súly: 230 kg

rögzítés

- mellékelt tüzhorganyzott aléptményel

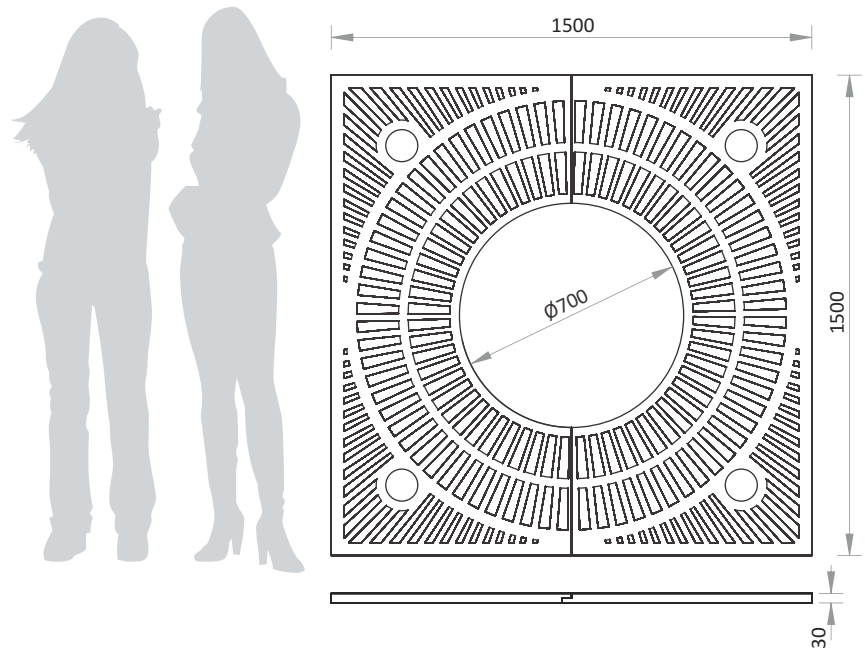

Konstruktív kerítés

44040503-K-V



Konstruktív forgalomterelő

44040503-P-V



jellemzők

- masszív acélszerkezet tűzihorganyzás után porfestve
- inox drótkötéllal és kötőelemekkel
- súly: 80 kg

rögzítés

- burkolat alatti betonhoz dűbelezéssel

jellemzők

- masszív formázott acéloszlop tűzihorganyzás után porfestve
- súly: 14 illetve 12 kg

rögzítés

- burkolat alatti betonhoz dűbelezéssel
- betonozással

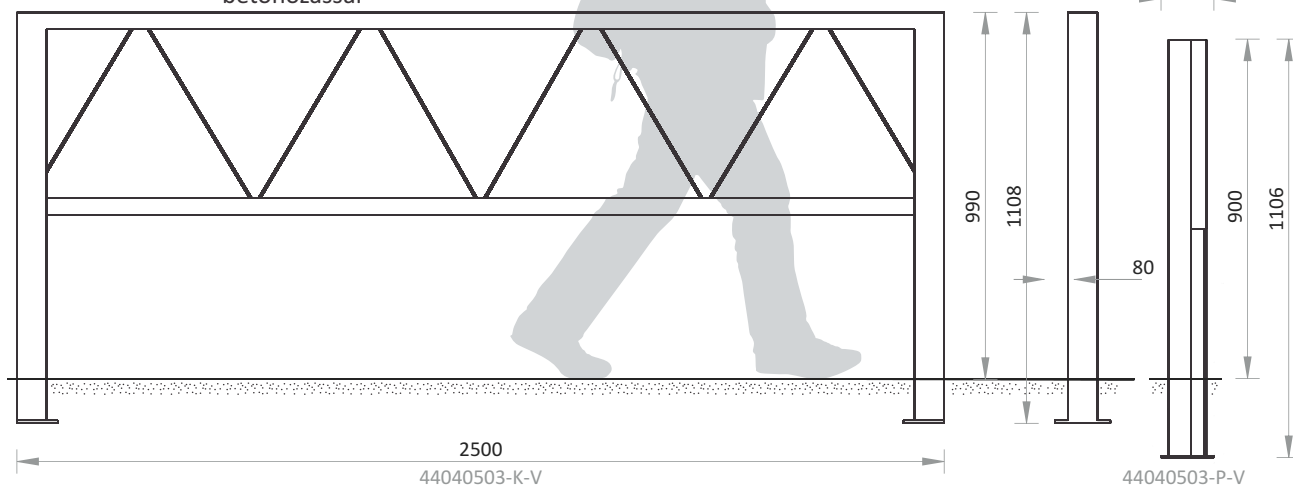



Konstruktív kandeláber 44040704-V



jellemzők

- tűzhorganyzás után porfestett acél talp és változó átmérőjű acél zártszelvény tartóoszlop
- 70 wattos nátrium elektromos szerelvényezéssel, izzó nélkül víztiszta üvegburával ellátott lámpatest
- belső kulcsnyílású csavarokkal rögzített elektromos ajtó
- igény szerint 1,2,3 illetve 4 lámpatesttel rendelhető
- inox kötőelemek
- súly: 125 kg + lámpafej

rögzítés

- alaptest bebetonozásával

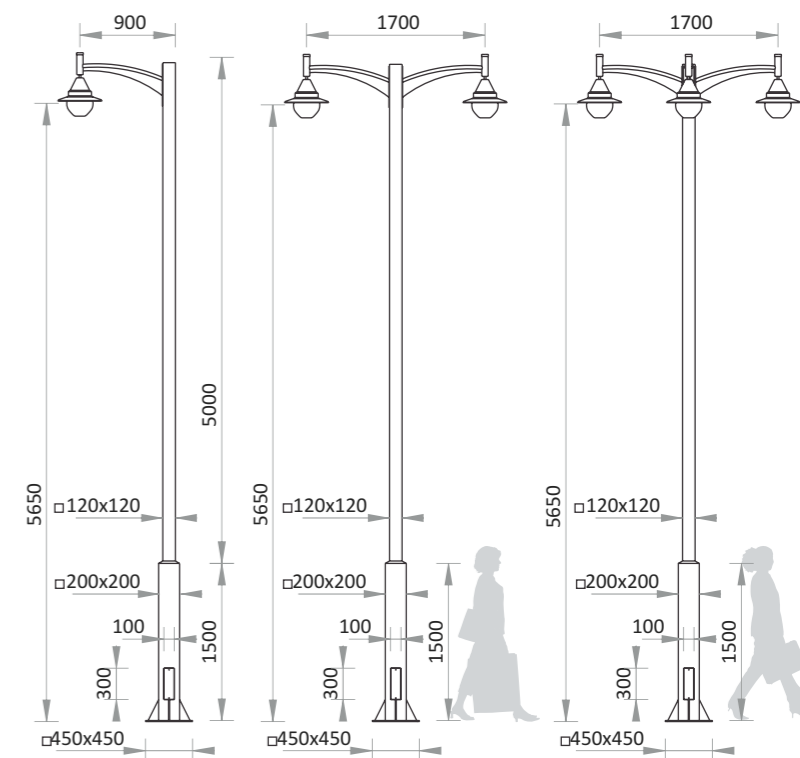

Konstruktív kerékpártámasz 44040209-V



jellemzők

- masszív acél tartószerkezet, tűzihorganyzás után porfestve
- elemenként rendelhető
- egyedi méretezéssel is
- súly: 36 kg/db

rögzítés

- betonozással

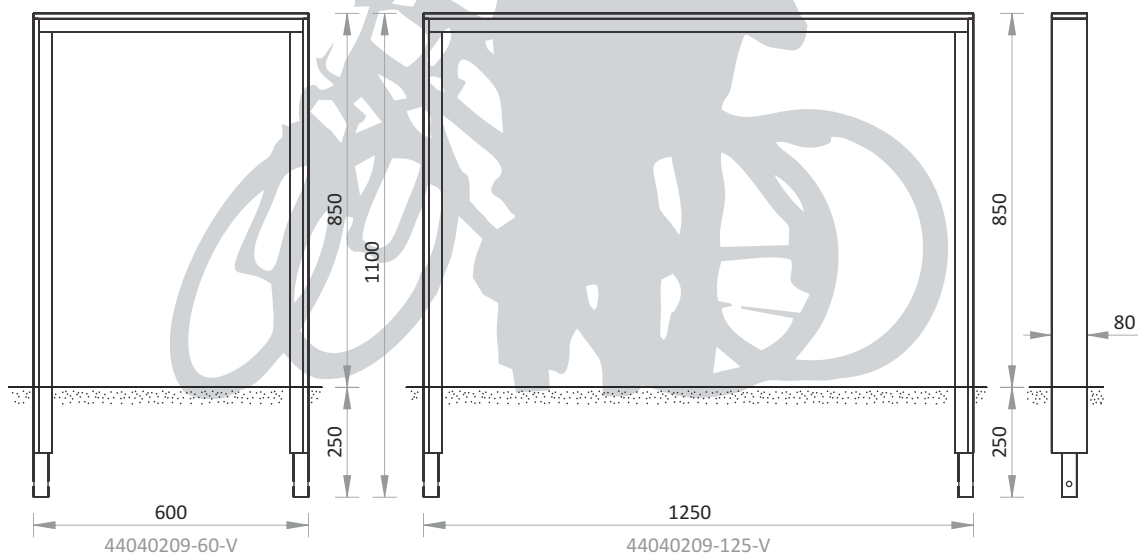



Csongor ivókút
44040601-V



jellemzők

- masszív acél szerkezet, tűzhorganyzás után porfestve
- inox kötőelemek
- időzített nyomógombos inox vízköpő
- súly: 120 kg

rögzítés

- burkolat alatti betonágyba dűbelezéssel

